

TOSHIBA

OWNER'S MANUAL

LED TV

HDMI[™]
HIGH-DEFINITION MULTIMEDIA INTERFACE

DOLBY AUDIO[™]

SMART

43U5865 Series
50U5865 Series
55U5865 Series
65U5865 Series

For EA Models
TOSHIBA EL ARABY VISUAL PRODUCTS
Kofoor El Raml, Quesna Industrial City, 3rd Zone,
Quesna, Egypt

For EE/EV Models
TOSHIBA GULF FZE
TOSHIBA EL ARABY VISUAL & APPLIANCES
MARKETING COMPANY

Owner's Record

you will find the model number and serial number on the back of the TV. Record these numbers in spaces provided below. Refer to them whenever you call upon your TOSHIBA dealer regarding this product.

Model number :

Serial number :

HTTEMJY29010

Contents

Welcome to Toshiba

- Thank you for purchasing this Toshiba LED TV. This manual will help you use the exciting features of your new TV.
- Instructions in this manual are based on using the remote control.
- Please read all safety and operating instructions in this manual carefully, and keep this manual for future reference.
- LED TV is LCD Panel with LED Backlight.

Contents

Content	1
Important Safety Precautions	2
Getting started	5
Accessories List.....	5
Installing the Stand or Wall Mount Bracket.....	5
TV Front.....	5
TV Rear.....	6
Terminals.....	7
Ethernet.....	8
Wireless.....	8
Using HDMI & CEC Function.....	8
Connecting with an HDMI(ARC) Cable.....	8
Connecting with an HDMI Cable.....	9
Common Interface.....	9
Connecting with an USB Cable.....	9
Remote Control	10
Buttons on the Remote Control.....	10
Installing Batteries in the Remote Control.....	11
Remote Control Operation Range.....	11
General Operation	12
Turning the TV on for the First Time.....	12
Channel Scan.....	12
Channel Edit.....	12
Channel List.....	12
Favorite.....	13
Guide.....	13
PVR.....	14
Recording List.....	14
Timeshift.....	14
Adjusting the Picture Quality.....	15
Adjusting the Sound Quality.....	16
Using Set Time.....	17
Using the Timer.....	17

Notifications.....	17
Using Upgrade.....	17
Smart Functions	18
Screen Mirroring.....	18
Anyview Stream.....	18
Getting Familiar with the Home Screen.....	18
Playing Media Contents.....	19
Troubleshooting	20
Self Diagnosis.....	20
Picture Problem.....	20
Sound Problem.....	20
Picture and Sound Problem.....	20
Internet Problem.....	21
Recording/Timeshift Function Isn't Working.....	21
My File Won't Play.....	21
Other Issues.....	21
Specifications	22
License Information	24

Disclaimer:

Images throughout this document are for illustrative purposes only and may differ from the actual product.

Designs and specifications are subject to change without notice.

Important Safety Precautions

Be sure to observe the following instructions and precautions to ensure safe use of this TV.

Installation

- WARNING: To prevent injury, this apparatus must be securely attached to a stable surface/wall in accordance with the installation instructions.**

Install the TV in a horizontal, stable location.

- If the TV is not installed securely, it may lean or fall over and cause an injury.
- To prevent injury, use the exclusive optional stand or wall-hanging bracket to install this TV on a stable surface or wall securely in accordance with a qualified technician
- To secure the TV, use a sturdy strap from the hook(s) on the rear of the TV to a wall stud, pillar, or other immovable structure. Make sure the strap is tight, secure, and parallel to the floor.

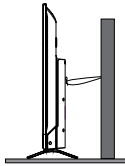

Only for the model with F-clip

- Never place the TV in an unbalanced location such as on a shaky table, incline or location subject to vibration.**

- Only use cabinets or stands recommended by the TV manufacturer.
- Only use furniture that can safely support the TV.
- Ensure that the TV is not hanging over the edge of the supporting furniture.
- Never place the TV on tall furniture (for example, cupboards or bookcases) without anchoring both the furniture and the TV to a suitable support.
- Never stand the TV on cloth or other material placed between the TV and supporting furniture.

The TV may drop or fall off, which may cause an injury or damage.

- Never stand or climb on the TV.**

- Educate children about the dangers of climbing on furniture to reach the TV or its controls.

Be especially careful in households with children to prevent them through climbing on top of the TV. It may move, fall over, break, become damaged or cause an injury.

- Always connect the power plug to an appropriate electrical outlet equipped with 100-240V AC, 50/60Hz.**

Never use the TV outside the specified voltage range. It may cause a fire or an electric shock.

About the fuse

In a three pin earthing-type, the fuse fitted in this plug is approved by ASTA or BSI to BS1362. It should only be replaced by a correctly rated and approved type and the fuse cover must be refitted.

About the use

- Make sure to insert the plugs firmly, when plugging the AC power cord into the TV set end and wall outlet end.
- Make sure to hold the plug, when unplugging the AC power cord.
- Never use other cord except for supplied AC power cord, and never use the supplied power cord for any other purpose.

- Never insert or remove the power plug with wet hands.**

This may cause an electric shock.

- Never block or cover the slots and openings in the cabinet.**

- Never place the TV so that it is facing upward or on its side.
- Never place the TV in a closet, bookcase or other similar area where the ventilation is poor.
- Never drape a newspaper, tablecloth or curtain on the TV.
- When installing the TV against a wall, always keep the TV at least 10cm away from the wall.
- Never place the TV on a soft unstable surface, such as a carpet, or a cushion.

The inside of this TV will overheat if the ventilation holes are covered, blocked or sealed, which may result in a fire.

- Never place the TV near a heater or in direct sunlight.**

The surface of the cabinet or power cord may melt and result in a fire or an electric shock.

- Never place the TV in an area exposed to high humidity levels, such as in a bathroom or close to a humidifier.**

This may cause a fire or an electric shock.

- Never place the TV next to a stove where it will be exposed to oil, smoke, or steam, or in a location where there is a large quantity of dust.**

This may cause a fire or an electric shock.

- Precautions for moving the TV.**

- When moving the TV, be sure to remove the plug from the wall outlet and disconnect the aerial cable and audio/video cables, any steady ties and mounting screw. A fire or an electric shock may result if the power cord is damaged.
- When carrying the TV, at least two people are needed. Be sure to carry it upright.
- Never carry the TV with the screen facing up or down.

- Precautions for installing on outdoor aerial.**

An outside aerial system should not be located in the vicinity of overhead power lines, or other electric light or power circuits.

If the aerial falls down or drops, it may cause an injury or an electric shock.

Use

- Never place hot objects or open flame sources, such as lighted candles or nightlights, on or close to the TV.**

High temperatures can melt plastic and lead to fires.

- The apparatus shall not be exposed to dripping or splashing and that no objects filled with liquids, such as vases, shall be placed on the apparatus.**

When liquids are spilled or small items are dropped inside the TV, this may cause a fire or an electric shock.

If small objects drop inside the TV, turn off the TV and remove the power plug from the outlet immediately and contact a service technician.

- Never insert objects (metal or paper) or pour water inside the TV through ventilation holes and other openings.**

These items may cause a fire or an electric shock. If these objects are inserted inside the TV, turn off the TV and remove the power plug from the outlet immediately and contact a service technician. Be especially careful that children do not insert objects in the TV.

- When the TV will not be used for a long period of time, such as during vacation or travel, remove the power plug from the**

Important Safety Precautions

wall outlet for safety.

The TV is not completely disconnected from the power supply line, as minute current is consumed even when the Power switch is turned off.

The Mains plug or an appliance coupler is used as the disconnect device, therefore the disconnect device shall remain readily operable.

5. Never pull on the power cord when removing the plug from the wall outlet.

Always hold the plug firmly when removing it. If the power cord is yanked, the cord may become damaged and a fire or an electric shock may occur.

6. Never cut, break, modify, twist, bunch up or bent the cord or apply excessive force or tension to it.

Never place heavy objects on the cord or allow it to overheat as this may cause damage, a fire or an electric shock. Contact a service technician if the power cord is damaged.

7. If there is thunder or lightning, never touch the aerial cable or other connected cables.

You may suffer an electric shock.

8. Turn off the TV before unplugging the power cord.

Failure to do so, may cause a malfunction.

9. Listening to music at high volume levels and for extended durations can damage one's hearing.

In order to reduce the risk of damage to hearing, one should lower the volume to a safe, comfortable level, and reduce the amount of time listening at high levels.

10. In dry environment due to static electricity, the product may be restart and return to the main OSD interface, USB player interface or the previous source mode.

You can continue to use the TV when appear this phenomenon.

Service

1. Never repair, modify or disassemble the TV by yourself.

It may cause a fire or an electric shock.

Consult a service technician for inspection and repairs.

2. When a malfunction occurs, or if smoke or an unusual odor comes from the TV, turn off the TV and remove the power plug from the outlet immediately.

Make sure that the smoke or smell has stopped, then contact a service technician. If the TV is still used in this condition, it may cause a fire or an electric shock.

3. If the TV is dropped or the cabinet is broken, turn off the TV and remove the power plug from the outlet immediately.

If the TV has power in this condition, it may cause a fire or an electric shock. If the cabinet is broken, be careful when handling the TV to prevent an injury.

Contact a service technician for inspection and repair.

4. When the TV reaches the end of its useful life, ask a qualified service technician to properly dispose of the TV.

Cleaning

CAUTION: Avoid using chemicals (such as air refreshers, cleaning agents, etc.) on or near the TV pedestal. Studies indicate that plastics may weaken and crack over time from the combination effects of chemical agents and mechanical stress (such as weight of TV). Failure to follow these instructions could result in serious injury and/or permanent damage to TV and TV pedestal.

1. Remove the power plug before cleaning.

Never use solvents such as benzine or thinner to clean the TV.

- These solvents may distort the cabinet or damage its finish.
- If rubber or vinyl products remain in contact with the TV for a long time, a stain may result.

If the cabinet becomes dirty, clean it with a soft, dry cloth.

When cleaning the surface of the LED display, wipe the panel surface gently with a soft, dry cloth.

2. Periodically disconnect the power plug from the outlet and check it.

If dust has collected on the power plug connectors, clean off the dust with a dry cloth.

This dust may cause a fire due to reduced insulation on the plug.

Important information

1. About LCD screen

- If you have the LCD screen facing to the sun, the LCD screen will be damaged. Be aware of locating the TV close to a window or outdoors.
- Never press the LCD screen strongly or scratch it, and never put anything on it. These actions will damage the LCD screen.

2. About cabinet and LCD screen

Never spray volatile compounds such as insecticide on the cabinet and LCD screen. This may cause a discoloration or damage the cabinet and LCD screen.

3. About afterimage

If a still picture is displayed, an afterimage may remain on the screen, however it will disappear. This is not a sign of malfunction.

4. Some pixels of the screen do not light up

The LCD display panel is manufactured using an extremely high level of precision technology, however sometimes some pixels of the screen may be missing picture elements or have luminous spots. This is not sign of malfunction.

5. About Interference

The LCD display may cause interference in image, sound, etc. of other electronic equipment that receives electromagnetic waves (e.g. AM radios and video equipment).

6. About using under the low temperature places

If you use the TV in the room of 0°C or less, the picture brightness may vary until the LCD monitor warms up. This is not a sign of malfunction.

7. When disposing of or transferring ownership of the TV

Before disposing of or transferring ownership of the TV, perform "Resetting the TV".

Important Safety Precautions

Recording using an USB storage device

- Be sure to select the correct country/region for use.
Use of the recording function may not be possible depending on the selected country/region.
Use with incorrect settings may violate certain laws or other regulations, and may result in criminal punishment.
In such cases, TOSHIBA CORPORATION and the Toshiba Group shall bear no responsibility whatsoever.
- The recording function has been designed for private use and entertainment in your home environment.
Please note that any commercial use of the recording function could lead to copyright infringement of authors' rights. Toshiba asks you to respect the intellectual property rights of third parties.
- Before recording to a device connected to the TV, make a test recording and check the recording performance.
- Toshiba shall not be liable for compensation or incidental damages of any kind whatsoever resulting from content that was not properly recorded on the recording device or that was modified or lost.
- Toshiba shall not be liable for damages of any kind whatsoever (breakdown of the recording device, modification or loss of the recorded content, etc.) resulting from malfunction, operating failure or incorrect operation due to combining with another connected device.
- Do not turn off the power supply to the USB storage device or disconnect the connecting cable while the USB storage device is operating. Doing so may result in loss of the recorded data or malfunction of the USB storage device.
- The recording function is not available in all countries/regions.
- Please note that recording on the USB storage device is no longer playable after the TV's main-board is exchanged during service.
- If the time information is incorrect, programed recording may not be performed properly.
Furthermore, if the time information differs according to the currently viewed channel, programed recording may not be performed properly depending on tuning operations.

Exemptions

- Toshiba is not liable for any damage caused by fires, natural disaster (such as thunder, earthquake, etc.), acts by third parties, accidents, owner's misuse, or uses in other improper conditions.
- Toshiba is not liable for incidental damaged (such as profit loss or interruption in business, modification or erasure of record data, etc.) caused by use or inability to use of product.
- Toshiba is not liable for any damage caused by neglect of the instructions described in the owner's manual.
- Toshiba is not liable for any damage caused by misuse or malfunction through simultaneous use of this product and the connected equipment.

When using a wireless network

CAUTION:

- Bluetooth™ and Wireless LAN devices operate within the same radio frequency range and may interfere with one another. If you use Bluetooth™ and Wireless LAN devices simultaneously, you may occasionally experience a less than optimal network performance or even lose your network connection.

- If you should experience any such problem, immediately turn off either your Bluetooth™ or Wireless LAN device.
- Actual performance can vary, including lower wireless network capacity, data throughput rate, range and coverage.
- Performance depends on many factors, conditions and variables, including distance from the access point, volume of network traffic, building materials and construction, operating system used, mix of wireless products used, interference and other adverse conditions.

Wireless LAN and your Health

Wireless LAN products, like other radio devices, emit radio frequency electromagnetic energy. The level of energy emitted by Wireless LAN devices, however, is far less than the electromagnetic energy emitted by wireless devices such as mobile phones.

Because Wireless LAN products operate within the guidelines found in radio frequency safety standards and recommendations, TOSHIBA believes Wireless LAN is safe for use by consumers. These standards and recommendation reflect the consensus of the scientific community and result from deliberations of panels and committees of scientists who continually review and interpret the extensive research literature.

In some situation or environments, the use of Wireless LAN may be restricted by the proprietor of the building or responsible representatives of the organization. Such restrictions may apply in environments where the risk of interference to other devices or services is perceived or identified as harmful.

If you are uncertain of the policy that applies to the use of wireless devices in a specific organization or environment, you are encouraged to ask for authorization to use the Wireless LAN device prior to turning on the equipment.



This equipment is a Class II or double insulated electrical appliance.

It has been designed in such a way that it does not require a safety connection to electrical earth.



AC voltage: This symbol indicates that the rated voltage marked with the symbol is AC voltage.

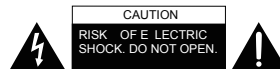

- This lightning flash with arrowhead symbol within an equilateral triangle is intended to alert the user to the presence of non-insulated "dangerous voltage" within the product's enclosure that may be of sufficient magnitude to constitute a risk of electric shock.
- Warning: To reduce the risk of electric shock, do not remove cover (or back) as there are no user serviceable parts inside. Refer servicing to qualified personnel.
- The exclamation point within an equilateral triangle is intended to alert the user to the presence of important operating and maintenance instructions in the literature accompanying the appliance.

Getting started

Accessories List

The following accessories are included with TV:

OWNER'S MANUAL × 1 Base Stand × 2 Remote Control × 1
 AAA Battery × 2 Screw × 4
 Power Cord × 1

Installing the Stand or Wall Mount Bracket

Installing the Stand

CAUTION

- Be sure to disconnect the A/C power cord before installing a stand or Wall-Mount brackets.
 - The LED display is very fragile, and must be protected at all times when installing the base stand. Be sure that no hard or sharp object, or anything that could scratch or damage the LED display, comes into contact with it. DO NOT exert pressure on the front of the TV at any time because the screen could crack.
1. Carefully place your TV face-down on a soft, flat surface to prevent damage to the TV or scratching to the screen.
 2. Remove the 2 stands from the accessory bag and then insert the stands into the bottom slots of the TV.
 3. Secure the Base Stand to the TV with the 4 screws in accessory tightly.

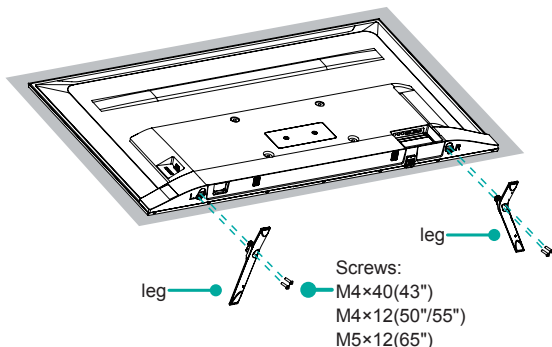

TV Front

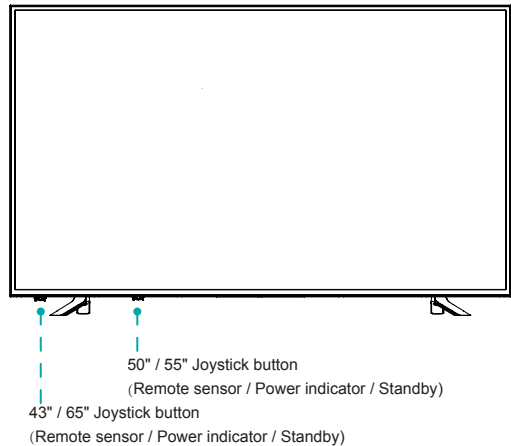

Item	Description
Remote sensor	Receive remote signals from the remote control. Do not put anything near the sensor, as its function may be affected.
Power indicator	The light is red in standby mode, the light is green when TV is on.
Standby / Source	Press the joystick button when in standby mode, TV will be turned on. Press the joystick button to call up the menu, when the focus is on "Power Off", press the joystick button to turn the TV into standby mode. / Press the joystick button to call up the menu and then select among the different input signal sources.
VOL + / -	Toggle the joystick button left and right to adjust the volume.
CH + / -	Toggle the joystick button forward and backward to control the channel.

NOTES

- Powering on the TV requires several seconds to load programmes. Do not rapidly turn the TV off as it may cause the TV work abnormally.

Installing the Wall Mount Bracket (not included)

Wall mount hole pattern VESA (mm)	200 × 200 (43"/50")
	300 × 200 (55")
	400 × 200 (65")
Wall mount screw size (mm)	M6

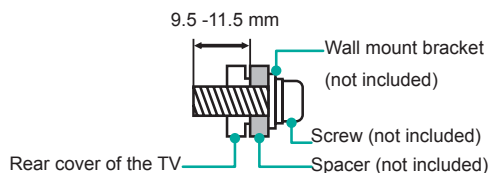

Follow instructions provided with the Wall mount bracket.

NOTE

The diameter and length of the screws differ depending on the wall mount bracket model.

Getting started

TV Rear

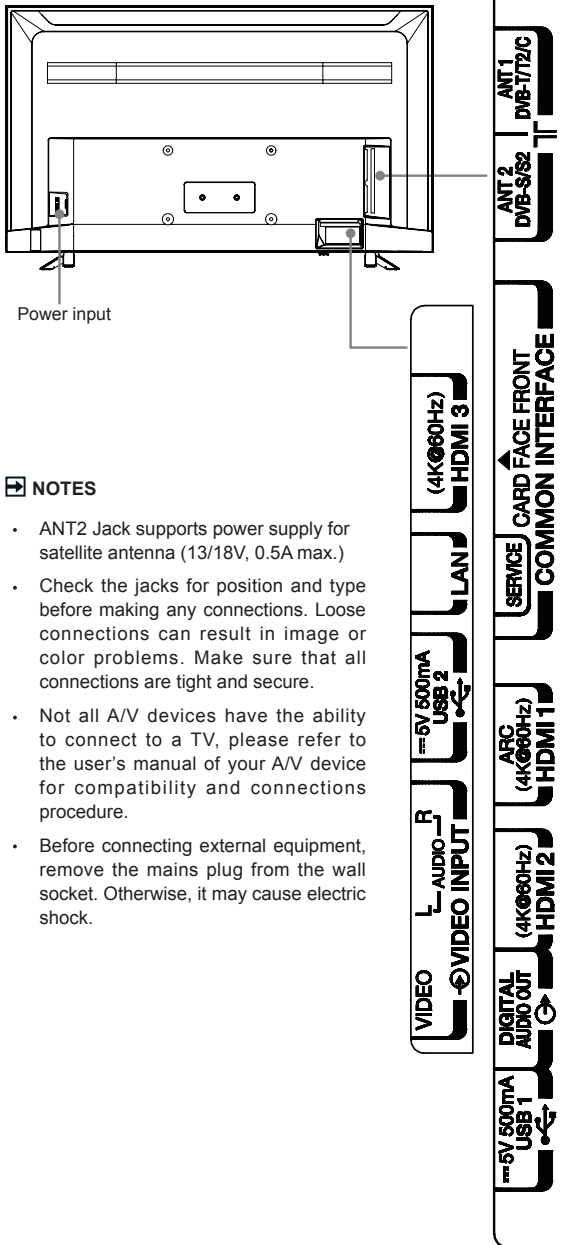











NOTES

- ANT2 Jack supports power supply for satellite antenna (13/18V, 0.5A max.)
- Check the jacks for position and type before making any connections. Loose connections can result in image or color problems. Make sure that all connections are tight and secure.
- Not all A/V devices have the ability to connect to a TV, please refer to the user's manual of your A/V device for compatibility and connections procedure.
- Before connecting external equipment, remove the mains plug from the wall socket. Otherwise, it may cause electric shock.

Getting started

Terminals

ANT 1 DVB-T/T2/C			Connect an outdoor VHF/UHF antenna.
ANT 2 DVB-S/S2			Connect an outdoor Satellite antenna.
HDMI			Connect a HDMI High Definition Multimedia cable from external equipment.
VIDEO INPUT	VIDEO		Connect a composite video cable and left-right audio cables from an external AV device. The VIDEO can be used to connect a range of equipment, including video recorders, camcorders, decoders, satellite receivers, DVD players, or games consoles.
	L		
	R		
COMMON INTERFACE			Insert the CI+ module for watching scrambled services like pay-tv channels or some HD channels.
USB			Connect a USB device for browsing photos, music and movies.
DIGITAL AUDIO OUT			Connect an optical cable from an external digital audio system.
LAN			Connect an Ethernet cable to access a network or the Internet.
SERVICE			This port is not available for you to connect an external device. It can only be used by our factory for testing purposes.

NOTE

- The location and names of the terminals on the TV may vary according to TV model, and not all terminals available on all models.

Getting started

Ethernet

Connecting to the Internet

NOTES

- You get access to the Internet through your TV.
- We recommend to use a modem or router that supports Dynamic Host Configuration Protocol(DHCP). Modems and routers that support DHCP automatically provide the IP address, subnet mask, gateway, and DNS, so you don't have to enter them manually. Most home networks already have DHCP.

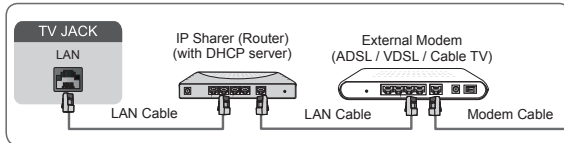

Connecting to a Wired (Ethernet) Network

HOME > Settings > Network > Network Configuration

You set the TV network by selecting Configuration and press **OK** button to enter the submenu.

Connection Type

Choose a wired network connection to access the Internet.

Ethernet

Display the network status.

IP Settings

Configure the IP setting for your network connection.

Wireless

Connecting to the Internet

NOTES

- You get access to the Internet through your TV.
- Connect to an available wireless network.
- Make sure that you have the wireless router's SSID and password before attempting to connect.

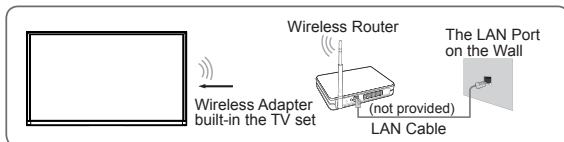

Connecting to a Wireless Network

HOME > Settings > Network > Network Configuration

You set the TV network by selecting Configuration and press **OK** button to enter the submenu.

Connection Type

Choose a wireless network connection to access the Internet.

Advanced Settings

Configure the advanced wireless network settings for the TV.

Add

You can add wireless network.

Refresh

Refresh wireless network.

NOTES

- If no wireless router is found, select **Add** and enter the network name in the SSID.
- If no wireless router is found, select **Refresh**.

Using HDMI & CEC Function

Use the TV's remote control to control external devices that are connected to the TV by an HDMI cable. The external devices need to support HDMI & CEC Function (HDMI-CEC).

Connecting an external device through HDMI & CEC Function

HOME > Settings > System > HDMI & CEC Functions > CEC Control

- Set **CEC Control** to On.
- Connect an HDMI-CEC-compliant device to the TV.
- Turn on the connected external device. The device is automatically connected to the TV. After connection is finished, you can access the menu of the connected device on your TV screen using your TV remote and control the device.

NOTES

- HDMI cables must be used to connect HDMI CEC-compatible devices to your TV.
- The HDMI CEC feature of the connected device must be turned on.
- If you connect an HDMI device that is not HDMI CEC-compatible, all the HDMI-CEC control features do not work.
- Depending on the connected HDMI device, the HDMI-CEC Control feature may not work.
- The HDMI CEC feature are supported One Touch Play, Routing Control, System Standby, Device OSD Name Transfer, Remote Control Pass Through, Give Device Power Status, System Audio Control.

HDMI 2.0 Format function

HOME > Settings > System > HDMI & CEC Functions > HDMI 2.0 Format

Select the **Enhanced format** if your HDMI device supports 4K HDR. If you are not sure or if it does not support 4K HDR, please select **Standard format**.

Connecting with an HDMI(ARC) Cable

Connect an HDMI cable from an external digital audio system. ARC enables the TV to directly output the digital sound through an HDMI cable. Please note that it works only when the TV is connected to the audio receiver that supports the ARC (Audio Return Channel) function.

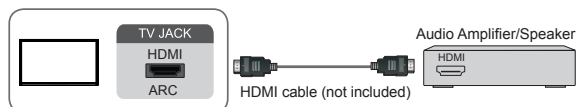

Getting started

NOTE

- When this port is used as the ARC function, it can be used as signal input when DVD is connected to amplifier and the amplifier is connected to the TV at the same time. (Some amplifiers may not support series connection.)
- ARC work by auto as per input ARC condition.

Connecting with an HDMI Cable

Connect an HDMI cable from an external A/V equipment. Some devices such as DVD player require HDMI signal to be set to output in the device's settings. Please consult your device user manual for instructions.

Please note that the HDMI connector provides both video and audio signals, it's not necessary to connect an audio cable.

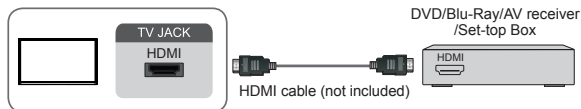

Common Interface

Insert the CI+ module for watching scrambled services like pay-tv channels or some HD channels.

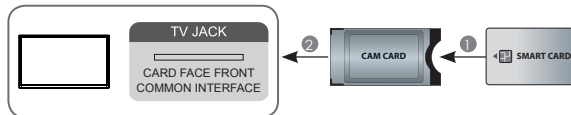

NOTES

- Before you insert/remove the CI+ module, ensure that the TV is switched off. Then insert the CI card into the CI+ module in accordance with the Service Provider's instructions.
- Do not repeatedly insert or remove the Common Access Module as this may damage the interface and cause a malfunction.
- You must obtain a CI+ module and card from the service provider of the channels you want to watch.
- Insert the CI+ module with the SmartCard in the direction marked on the module and SmartCard.
- CI+ is not supported in some countries and regions; check with your authorized dealer.

Connecting with an USB Cable

Connect the USB devices such as hard drives, USB sticks and digital cameras for browsing photos, listening to music.

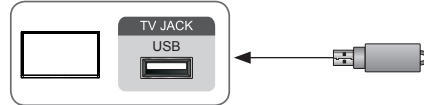

- Support the U disk 4G, 8G, 16G, 32G, 64G, 128G and other common market size, 8T hard drive is currently supported.
- Support format: NTFS, FAT32, EXT4.

Using the USB storage device function

The USB storage device function can be used to record and view digital broadcast programmes.

Read the precautions below before recording or viewing programmes using the USB storage device function.

NOTES

- Be sure to select the correct country/region for use.
Use of the recording function may not be possible depending on the selected country/region.
Use with incorrect settings may violate certain laws or other regulations, and may result in criminal punishment.
In such cases, TOSHIBA CORPORATION and the Toshiba Group shall bear no responsibility whatsoever.
- Recorded programmes saved on the USB storage device can only be viewed on this TV. They cannot be viewed when connected to another TV (including the same model of TV), a PC, or other device.
- You cannot watch one channel while recording another.
- If the recording time to the USB storage device is too short, no data may be saved.
- You cannot record video input signals on the USB device.
- Not all types of broadcast may be recordable.
- After programming the TV to record digital broadcasting, do not disconnect the power plug before recording starts.
- Should video or audio recording fail due to malfunction of the TV or poor reception, no compensation shall be paid.

Remote Control

Buttons on the Remote Control



- ① POWER: Switch the TV on or into standby mode
- ② : Select input source
- ③ P.MODE: Select picture mode
S.MODE: Select sound mode
: Display the current programme information
- ④ APPS: Fast access to all applications
MEDIA: Enter the media
TV: Enter the Live TV
- ⑤ 0-9: Direct channel selection or numbers input
- ⑥ MENU: Display the Quick setup menu
- ⑦ TEXT: Turn on/off the teletext function
- ⑧ LIST: Display the channel list on the screen
- ⑨ : Mute or restore the TV sound
- ⑩ + / -: Adjust the volume
- ⑪ P / : Switch channel
- ⑫ HOME: Enter the Home screen
- ⑬ EXIT: Exit the menu
- ⑭ Back: Return to previous menu
- ⑮ OK: Confirm the selection in the OSD menus
- ⑯ : Allows you to navigate the OSD menus and adjust the system settings to your preference
- ⑰ SUBTITLE: Press to display the Subtitle Language menu
- ⑱ GUIDE: Display the Electronic Programme Guide (DTV mode)
- ⑲ Red/Green/Yellow/Blue button: Color keys for direct selection of options
- ⑳ : Media content control function buttons
- ㉑ NETFLIX: Press to launch NETFLIX instant video streaming
YouTube: Enter the YouTube app

Remote Control

Installing Batteries in the Remote Control



Press the release button on the back of the remote control to remove the battery compartment cover.



Insert two AAA size batteries. Make sure to match the (+) and (-) ends of the batteries with the (+) and (-) ends indicated in the battery compartment.

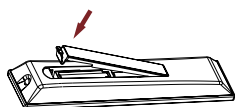

Replace the battery compartment cover.

NOTES

- Product image is only for reference, actual product may vary in appearance.

Handling the Batteries

- Incorrect use of batteries may cause corrosion or battery leakage, which could cause fire, personal injury or damage to property.
- Only use the battery type indicated in this manual.
- Do not mix old and new batteries or different types of batteries.
- Do not dispose of used batteries as domestic waste. Dispose of them in accordance with local regulations.
- Battery chemicals can cause a rash. If the batteries leak, clean the battery compartment with a cloth. If chemicals touch your skin, wash immediately.
- If you do not intend to use the remote control for a long time, remove the batteries.
- Remove depleted batteries immediately to prevent battery acid from leaking into the battery compartment.

Remote Control Operation Range

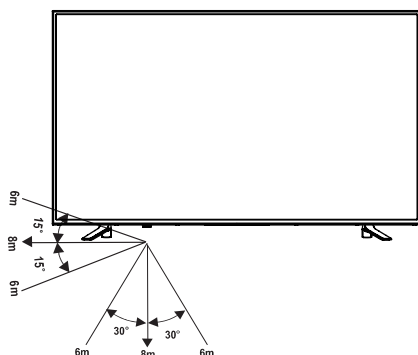

General Operation

Turning the TV on for the First Time

1. Connect the mains cable to the mains socket after you have completed all the connections.
2. The first time you turn the TV on, it will go straight into the Installation Guide.
3. Press the **▲** / **▼** / **◀** / **▶** button to navigate the menu and change the settings. Press the **OK** button to confirm.

Language

Select your desired language to be displayed on the menu.

Country

Select the country where you will operate the TV.

Time Zone

Select the local time zone according to your region.

Disclaimer

Your use of this device and all related services is governed by the End User License Agreement and relative policies. Please review these documents carefully and make sure that you have read and agree to the provisions of the End User License Agreement.

Network Connection

If your TV does not automatically detect an Ethernet connection, then use a wireless network, select your network from the list that displays, also you can add a hidden network. When you're done, move to the next screen.

Success

Congratulations, you have finished the Wizard setup.
Press "Finish" to use your TV, for retailers press "Store Mode".

Channel Scan

HOME > **Settings** > **Channel** > **Auto Scan**

Auto Scan

Automatically scan for channels to view programming from your TV source.

HOME > **Settings** > **Channel** > **Advanced Settings** > **Manual Scan**

DTV Manual Scan

Manual scan TV programme in digital signals.

When the DTV Manual Scan screen appears, press **◀** / **▶** button to select Antenna, Cable or Satellite and then press Start to commence the search of that channel. When the signal has been tuned, signal strength will be displayed on the screen.

ATV Manual Scan

Manual scan TV programme in analog signals.

Channel Edit

HOME > **Settings** > **Channel** > **Channel Edit**

Manually edit the channel list order to your preference.

Edit the channels

- Press **OK** button on the selected channel then a checkbox will appear. You can select more channels at the same time to move or delete them.
- Delete: Press **▶** button to delete the selected channel.
- Restore: Press **[RED]** button to enter the list of deleted channels. Press **▶** button to restore the deleted channel.
- Move: Press **◀** button to move the selected channel.

NOTE

Moving the channels could be restricted by the operator. If you want to be able to move channels, we recommend not to choose an operator during channel scan and LCN should be set to Off.

Edit the favorite channels

You can add favorite channels or move/remove favorite channels.

Export to USB

Allows you to export the current channel list to a USB storage device.

Import from USB

Allows you to import a previously exported channel list via a USB storage device.

Channel List

Display the channel list

In Live TV, press **OK** or **LIST** button on the remote control to display the Channel List menu.

Enter the sub-menu of channel list

OK or **LIST** > **▶**

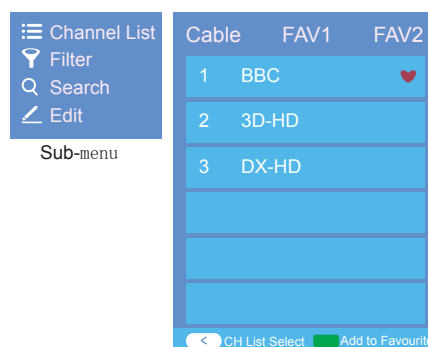

Channel list menu

Introduction of the sub-menu

1. Channel List

OK or **LIST** > **◀** > Channel List

- All

Displays the channels that have been automatically searched.

- Favourite List

Displays favourites lists 1 to 4. (Max 4 fav lists can be added)

- **+** Add fav list

Add an additional favourite list.

2. Filter

Select channels by content, child lock, scrambled.

3. Search

Quick access to channels.

4. Edit

Edit the channel list.

Favorite

Viewing your 'Favorites' list

- Press **OK** button to call out the Channel list, the channel list appears on the right side of the screen, a heart-shaped icon will appear next to your favorite channel.

Edit the favorite list

There are 2 ways to enter the edit menu:

OK or **LIST** > **◀** > Edit > FAV1-FAV4

or

HOME > Settings > Channel > Channel Edit > FAV1-FAV4

The Edit Favorites screen appears.

- **Adding channels to a Favorites list**

Select the **+** Add channels to add the selected channel to the favorite list.

- **Moving channels from a favorites list**

Select channels in a favorites list, press **◀** button to move the selected channel.

- **Deleting channels from Favorites list**

Select channels in a favorites list, press **▶** button to remove the selected channel.

NOTE

- These steps should be operated under TV inputs.
- Before you edit the fav lists, complete channel scan first.
- You can add channels from various reception types to the FAV list.

Guide

GUIDE

It provides convenience to check TV programmes that will be available in the next 7 days. The information displayed by the Guide is made available by the commercial television networks for digital channels only. The Guide also provides a simple way to record your favorite programmes and a reminder function which can switch channel automatically at scheduled time so that you do not miss programmes of interest. (The availability and amount of programme information will vary, depending on the particular broadcaster).

- Press **GUIDE** button on the remote control to display channel information on programme guide list.

- **Watch**

When a current programme is selected, press **OK** button and then a dialog box pops up, select **Watch** to watch it in full screen mode.

- **PVR/Reminder**

Press **▲** / **▼** button to select the channels. Press **◀** / **▶** button to select programme based on the time schedule.

Press **OK** button on the remote control to select PVR or Reminder.

NOTE

- PVR/Reminder in the Guide is only available for programmes that haven't been aired yet.
- A storage device (space should be no less than 2G, transfer rate should be no less than 5MB/s) must be attached to the television for recording purposes.
- The TV will record the programme even in standby mode.
- The PVR function is only applicable in certain models.

- **Page Up/Down**

Press **P^ / PV** button to move programme listing page up/down.

- **Schedule**

Press **[RED]** button to view a list of scheduled reminders and recordings.

- **Programme Colour**

Press **[GREEN]** button on the remote control to choose colours to indicate different genres in the Guide for quick and easy viewing.

(This function is only applicable in certain countries/regions.)

- **24-**

Press **[YELLOW]** button to select the yesterday programmes.

(This function is only applicable in certain countries/regions.)

- **24+**

Press **[BLUE]** button to select the next day programmes.

General Operation

PVR

The PVR function allows you to easily record digital television content for later viewing. The function is only available in DTV source. To use PVR, you must connect a USB device for recording. The format of the storage disk should be NTFS, FAT32, EXT4. The PVR will not function if a data storage device has not been connected.

Schedule Recording

Press **GUIDE** button, Select the programme to be played, press **OK** button to set the appointment time and period, the reservation is successful. Press **[RED]** button to view the schedule recording. In the schedule recording list, you can readjust the reservation information that has been set.

Instant Recording

1. Press **▼** button to select PVR
2. Select the partition, and the USB device speed will be tested(appear when using for the first time) .
3. You can choose to Manual stop or automatically match the programme time.

Standby record

If you press the power button during recording, TV will go into standby mode but the recording process is still going on. If you press power button again and wake up the TV, recording process will not be affected. After recording, the recorded file will be automatically saved to the disk.

NOTE

- The storage space of your USB device should be no less than 2G (for 15 minutes high definition video).
- If the transfer rate of your hard disk is too slow, a pop-up notice will appear, in this case, you can try another one.
- The PVR function doesn't support analogue channels.
- The schedule recording function is not available while you are watching a programme that is currently being broadcast.
- Some broadcasters may restrict to record the programme.
- During the recording progress, channels locked with Channel Lock(password needed) are disabled to watch.
- The PVR function is disabled for scrambled channels(CI module needed).
- The PVR function is only applicable in certain models.

Recording List

Accessing the recording list

See the list of recorded programmes and scheduled recordings.

To enter the recording list:

MENU > Recording List

Managing the recording list

MENU > Recording List > Recorded

You can watch or delete recorded programmes.

Delete the recorded programme

Select **Edit** and then select recorded programme in recording list, press **▶** button to remove the recorded programme. Or you can press **▼** > **Recorded Files**, select the programmes you want to delete, then press **[RED]** button to delete.

Watch

Select recorded programme in recording list, press **OK** button to watch the recorded programme.

Managing the schedule recording list

MENU > Recording List > Scheduled

You can change scheduled recording information or cancel scheduled recordings.

Delete the scheduled programme

Select **Edit** and then select scheduled programme in schedule list, press **▶** button to remove the scheduled programme.

Edit scheduled programme

Select scheduled programme in schedule list, press **OK** button to adjust the scheduled programme.

NOTE

- The Recording List function is only applicable in certain models.

Timeshift

This option allows you to pause and rewind live TV. This function operates by recording temporarily to a storage device. Please ensure your storage device is connected and there is enough free disk space. Otherwise the recording will not commence.

Press **▼** button on the remote control to select T.Shift and then the menu will appear, press **⏸** button to pause the live broadcast and press **▶** button to play. Press **◀** button to watch reverse and press **▶▶** button to watch advance playback rapidly. Press **■** button to exit the function and watch the current broadcast.

NOTE

- The T.Shift function doesn't support analogue channels.
- The storage space of the USB device should be no less than 1G.
- The Timeshift function is only applicable in certain models.

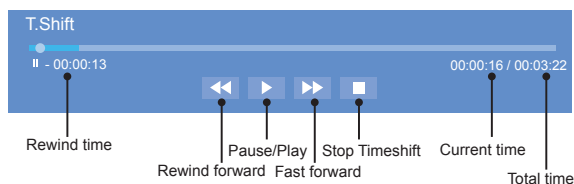

Adjusting the Picture Quality

Adjust current picture mode to apply to all sources or just current source.

Choosing a picture mode

HOME > Settings > Picture > Picture Mode

You can select the Picture Mode that provides the best viewing experience.

- **Standard**
Best suited for watching normal content e.g. News, Drama or Documentary.
- **Dynamic**
Best suited for the content that requires vivid picture quality.
- **Cinema day**
Best suited for watching movies in a bright environment.
- **Cinema night**
Best suited for watching movies with dark environment.

Changing the picture size

HOME > Settings > Picture > Aspect Ratio

You can change the size of the picture displayed on the TV screen.

- **Automatic**
Automatically switch Aspect Ratio between 16:9 and 4:3 based on the signal information.
- **16:9**
Best suited for 16:9 Widescreen content. This will also stretch 4:3 content to Widescreen.
- **4:3**
Best suited for 4:3 content.
- **Panoramic**
Provides a full screen image by stretching the edges whilst leaving the middle untouched.
- **Movie Zoom**
Provides a full screen image by zooming in on the movie.
- **Direct**
Point to point display also known as 1:1 Pixel Mapping.

NOTE

- Using the special functions to change the size of the displayed image(e.g. changing the height/width ratio) for the purposr of public display or commercial gain may infringe on copyright laws.
- If the aspect ratio of the selected format is different from the one of the TV transmission or video programme, it can cause a difference in vision.
- When using PC connected via HDMI terminal, the moving image quality may be deteriorated.

Configuring advanced picture settings

HOME > Settings > Picture > Picture Mode Settings

You can select the Picture Mode that provides the best viewing experience.

- **Backlight**
Set the overall brightness of the screen.
- **Brightness**
Adjust the Brightness level to generate lighter or darker images.
- **Contrast**
Adjust the Contrast level to increase or decrease how bright images appear.
- **Colour Saturation**
Adjust the colour intensity of the picture for a more vibrant image.
- **Sharpness**
Adjust how sharp or soft edges of images appear.
- **Game Mode**
Best suited for PC or Games console. Reduces Input Lag and improves responsiveness.
(This function is only applicable in certain models.)
- **Adaptive Contrast**
Automatically darken dark areas and lighten light areas of images to see more details.
- **Noise Reduction**
Improve how clear the picture appears by reducing noise.
- **MPEG Noise Reduction**
Reduces MPEG block noise and provides clearer edge transitions.
- **Colour Temperature**
Adjust how warm(red) or cool(blue) the white areas of an image appears.
- **Colour Tuner**
Adjust the Hue, Saturation and Brightness of colour settings.
- **White Balance**
Adjust the intensity of red, green and blue lights to view the true colours of all images in the picture.
- **Black Level**
Adjust the HDMI signal range to be more suitable for the content.
- **Gamma Adjustment**
Adjust the Gamma to choose how the TV will respond to the content grayscale. In a dark room choose a Higher number like 2.2. In a brighter area select a Lower number like 2.0. In general, 2.4 is normally recommended.
- **Gamma Calibration**
Adjust selected Gamma curve.

General Operation

● RGB Only Mode

View images based on default settings or choose the colour red, blue or green.

● Restore Current Picture Mode Settings

Restore all the picture settings in the current picture mode to the factory default values.

● Overscan

Change the video size settings to slightly crop the edges of the displayed image.
(This function is only applicable in some countries/regions.)

Adjusting the Sound Quality

Adjust current sound mode to apply to all sources or just current source.

Choosing a sound mode

HOME > Settings > Sound > Sound Mode

You can select a favourite sound mode suitable for the content type or the listening environment.

● Standard

In Standard mode, the TV delivers a flat frequency response, which preserves the natural characteristics of the original sound.

● Theatre

Theatre mode increases the surround sound effect and provides a more prominent subwoofer response.

● Music

In Music mode low and high frequencies are emphasized to enhance musical instrument reproduction.

● Speech

In Speech mode low and high frequencies are attenuated to improve the reproduction and clarity of the human voice.

● Late Night

In Late Night mode, the TV will improve the reproduction and clarity of the human voice with a low volume level.

Configuring advanced sound settings

HOME > Settings > Sound > Advanced Audio Settings

You can personalize the sound quality by adjusting the following settings.

● Bass Boost

Bass Boost uses DTS TruBass™ to enhance the perception of bass frequencies to provide deep, rich bass response from the TV's internal speakers.

● Sound Surround

Surround sound uses DTS TruSurround™ to deliver an immersive surround sound experience from the TV's internal speakers.

● Dialog Clarity

Dialog Clarity uses DTS Dialog Clarity™ to boost the frequency range of the human voice so dialog is clearly understood and heard above audio or surround effects.

● Equalizer

Boost the volume at different frequencies.

● Wall Mount Setup

Automatically optimize the sound based on the position of the TV.

● Restore Default Audio Settings

Restore all of the audio settings in the current audio mode to the factory default values.

Select your speaker

HOME > Settings > Sound > Speakers

Select the speakers which you want to use.

● TV Speaker

TV Speaker mode only for TV speaker.

● SPDIF

For external output such as SPDIF, need to change option from TV Speaker or ARC to SPDIF.

● ARC

ARC work by auto as per input ARC condition.

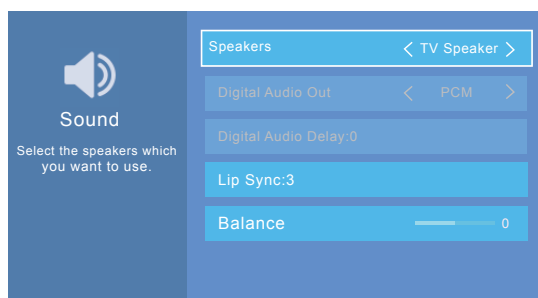

General Operation

Using Set Time

HOME > Settings > System > Time

Set the current time based on your location.

- **Time Format**
Set the time to display in a 12 or 24-hour format.
- **Date/Time**
Set the Date and Time. You can set the date and time to automatically sync with Internet/broadcast or manual setup by yourself.
- **Time Zone**
Select your time zone.
- **Daylight Savings**
Select whether to apply Daylight Savings Time to the TV.

Using the Timer

HOME > Settings > System > Timer Settings

Adjust the timer settings to suit your preference.

- **Sleep Timer**
Set the sleep timer to automatically turn the TV Off within a specified time: Off, 15 Minutes, 30 Minutes, 60 Minutes, 90 Minutes, 120 Minutes or User define.
- **Power On Timer**
Set the clock for the time you want the TV to turn on automatically. You can set the time only once or set the time in specified date by weekly.
- **Power Off Timer**
Set the clock for the time you want the TV to turn off automatically. You can set the time only once or set the time in specified date by weekly.
- **Menu Timeout**
Set the amount of time that you would like for the menu to display: Off, 10s, 20s, 30s, 60s.
- **Auto Sleep**
Set the amount of time that you would like for TV auto power off without any activity: Off, 3H, 4H.(This function is only applicable in some countries/regions.)

Notifications

HOME > Settings > System > Advanced Settings > Notifications

Allow pop-up notifications to appear for useful information and events that occur with your TV, including: Advertising, New Arrivals, Warnings And Legal Statements and System message. You can enable / disable each of these notifications.

HOME > Notifications

You can view the list of event messages generated by the TV.

NOTE

To delete all notifications, select Clear All.



Using Upgrade

HOME > Settings > Support > System Update

Set your TV to receive the latest firmware.

- **Check Firmware Upgrade**
Check to ensure that your TV has received the latest firmware.
NOTE
Please ensure your TV is connected to the Internet.
- **Check OAD Upgrade**
Check to ensure that your TV has received the latest firmware via the tuner.
NOTE
 - Please ensure your TV is connected to the Internet.
 - This function is only applicable when UK is selected in Location.
- **Upgrade from USB**
Upgrade TV software from USB device.
NOTE
 - Please ensure the USB flash drive insert to USB2.0 port of the TV.
 - The updating files must be available in root directory.
 - The format of the USB must be FAT32 and the partition table type must be MBR.

Smart Functions

Screen Mirroring

Mirror content from your Android device to the TV.

HOME > **Inputs** > **Screen Mirroring**

1. Turn on the casting function of your Android device.
2. Find the TV name in the searching list of your device and select it.

Wait for the connection progress to complete and the content on your device will be displayed on the TV.

NOTE

Some Android devices may not support casting.

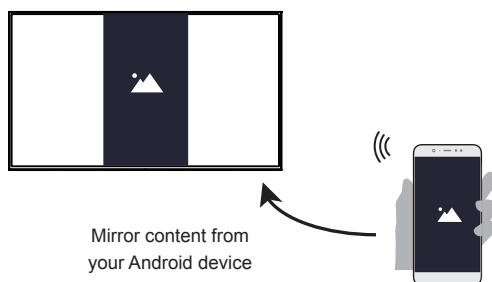

Anyview Stream

Share video, music or pictures from your Android/ios/PC device to the TV screen.

HOME > **Settings** > **System** > **Application Settings** > **Anyview Stream**

1. Turn on the contents sharing function of your Android/ios/PC device.
2. Find the TV name in the searching list of your device and select it.

Wait for the connection progress to complete and select content you want to share.

NOTE

- TV and your Android/ios/PC device need to connect to the same network.
- Some devices may not support contents sharing function. If your device doesn't support contents sharing, you can download an app that supports the function.

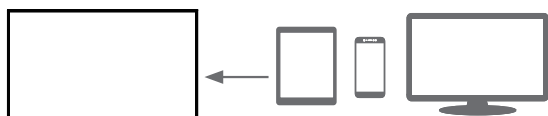

Getting Familiar with the Home Screen

NOTE

The image is only for reference and may be different from the image on your TV.

Run the TV more conveniently by selecting the corresponding sections.

Press **HOME** button

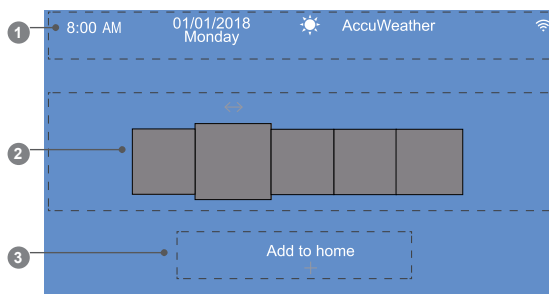

- 1 Display weather and system level information.

NOTE

To display the local weather information correctly, TV must be connected to the Internet.

- 2 By default, display **Notifications**, **Apps**, **Inputs**, **Media**, **Settings**. But in some countries/regions, the TV may be preset local special applications on the Home screen.

Notifications

Allow pop-up notifications to appear for useful information and events that occur with your TV.

- Select **Notifications** on the Home screen, and then display **Advertising**, **New Arrivals**, **System message**, **Warnings And Legal Statements** only when starting the TV for the first time. Choose the types of notifications you would like to receive.

NOTE

- By **HOME** > **Settings** > **System** > **Advanced Settings** > **Notifications**, you can also choose which types of notifications you would like to receive.
- For more information about **Apps**, **Inputs**, **Media**, **Settings**, refer to the detailed introduction of each part.

- 3 Entering the home screen, press the **OK** button, and then display the tip **Add to home**.

Press **OK** button again, and then display **Add an input**, **Add an app**, **Add a channel**.

Use the **Up** / **Down** / **Left** / **Right** button to select an input, or an app, or a channel that you prefer to use frequently, and press **OK**.

Move an app, or an input, or a channel within the Home screen

1. Select the item you want to move, press the **Up** button, and then display the tip **←→**.
2. Press **Left** / **Right** button to move it. then press **OK** or **Down**.

Smart Functions

Delete an app, or an input, or a channel from the Home screen

1. Select the item you want to delete, press the **▲** button, and then display the tip .
2. Press the **▲** button twice constantly, and it will be deleted.

- 1 Input the content name you want to play.
- 2 Arrange the content list by **Name**, **Date modified**, **Size**.
- 3 Filter the content list by **All**, **Photo**, **Music**, **Video**.
- 4 Back to the top.
- 5 Create a photo, music, or video playlist.
 1. Press **[GREEN]** button to create a playlist.
 2. Select **photo / music / video** that you want to play.
 3. Press **[GREEN]** button to play the list you have created.

Playing Media Contents

HOME > Media

Play multimedia contents stored on your TV, smartphones, USB devices, cameras, PCs, etc.

By default, there is **Anyview Stream** displayed on the Media screen. If your mobile device is connected to the TV, its name also appears on the Media screen.

NOTE

For more information about Anyview Stream, refer to its detailed introduction.

Playing background music during viewing pictures

1. Create a music playlist as described above and press **[BLUE]** button to save the playlist.
2. Choose a picture to playback.
3. Press **[MENU]** button.
4. Set **Background music** to on.

NOTE

- For more information about connection to PC/mobile device, refer to the detailed introduction of each part.

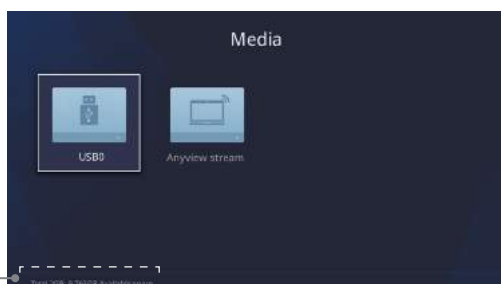

- 1 Display the total memory and available space of connected device.

You must obtain any required permission from copyright owners to download or use copyrighted content. TOSHIBA cannot and does not grant such permission.

HOME > Media > connected device

Select the content you want to play on the screen, like pictures, videos and music.

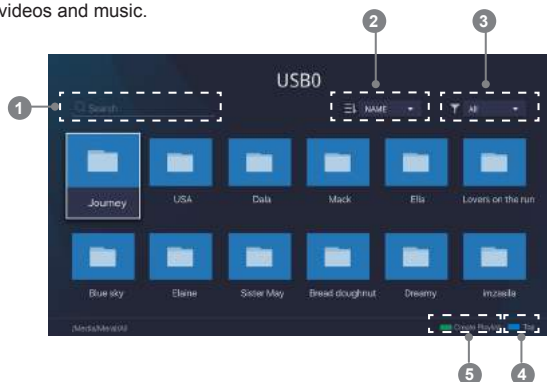

Troubleshooting

Self Diagnosis

Diagnose issues with your TV

HOME > Settings > Support > Self Diagnosis

Use the **Picture Test** to help diagnose video issues and the **Sound Test** to diagnose sound issues. You can also view signal strength information for over-the-air digital signals by using the **Network Test** and the **Input Connection Test**.

Picture Problem

When the TV has trouble with the picture, these steps may help resolve the problem.

Picture Test

HOME > Settings > Support > Self Diagnosis > Picture Test

Before you review the list of problems and solutions below, use **Picture Test** to determine if the problem is caused by the TV. **Picture Test** displays a high definition picture that you can examine for flaws or faults.

The Problem	Possible Solutions
No picture, or black and white picture.	<ul style="list-style-type: none">Unplug TV from AC outlet and re-plug after 60 seconds.Check that the Colour Saturation is set to 50 or higher.Try different TV channels.
The picture is distorted.	<ul style="list-style-type: none">The compression of video content may cause picture distortions, especially in fast moving pictures from sports programmes and action movies.If the signal reception is weak or poor, screen distortion may be visible but it is not a malfunction.Mobile phones used close to the TV (within 1m) may cause noise on analogue and digital channels.

NOTE

- If the test picture does not appear or there is noise or distortion, the TV may have a problem. Contact the service company in your country/region.
- If the test picture is displayed properly, there may be a problem with an external device. Please check the connections.
- If the problem persists, check the signal strength or refer to the external device's user manual.

Sound Problem

When the TV has difficulties with sound, these steps may help resolve the problem.

Sound Test

HOME > Settings > Support > Self Diagnosis > Sound Test

If the TV plays the **Sound Test** melody without distortion, there may be a problem with an external device or the broadcast signal's strength.

The Problem	Possible Solutions
There is no sound or the sound is too low at maximum volume.	<ul style="list-style-type: none">Check the volume control of the device (cable or satellite box, DVD, Blu-ray, etc.) connected to your TV.
Picture is normal, but no sound.	<ul style="list-style-type: none">Check the volume settings.Check if 'Mute' mode is set to on.
The speakers are making an odd sound.	<ul style="list-style-type: none">Make sure that the audio cable is connected to the correct audio output connector on the external device.For antenna or cable connections, check the signal information.A low signal level may cause sound distortions.

Picture and Sound Problem

When the TV has difficulties with sound and picture, these steps may help resolve the problem.

Picture Test

HOME > Settings > Support > Self Diagnosis > Picture Test

Sound Test

HOME > Settings > Support > Self Diagnosis > Sound Test

If the **Sound Test** and **Picture Test** are normal, there may be a problem with an external device or the broadcast signal's strength.

The Problem	Possible Solutions
No sound and picture.	<ul style="list-style-type: none">Check if the power cord is plugged into a powered AC outlet.Press the  button in the remote control to activate the unit from Standby.Check to see if the LED light is on or not. If it is, then the TV is receiving power.

Troubleshooting

The Problem	Possible Solutions
I have connected an external source to my TV but I get no picture and/or sound.	<ul style="list-style-type: none"> • Check the correct connection on the external source and the input connection on the TV. • Make sure you have made the correct selection for the input mode for the incoming signal.
Sound and picture distorted or appear wavy.	<ul style="list-style-type: none"> • Some electrical appliances may affect TV set. If you turn off the appliance and the interference goes away, then move it further away from TV. • Insert the power plug of the TV set into another power outlet.
Sound and picture is blurry or cuts out momentarily.	<ul style="list-style-type: none"> • If you use an external antenna, check the direction, position and connection of the antenna. • Adjust the direction of your antenna or reset or fine tune the channel.

Internet Problem

When the TV has difficulties connecting to the Internet, these steps may help resolve the problem.

Network Test

HOME > Settings > Support > Self Diagnosis > Network Test

If the TV network is connected, the screen will display **Connected successfully**.

The Problem	Possible Solutions
The TV cannot connect to your network or apps.	<p>Make sure the TV has a network connection.</p> <ul style="list-style-type: none"> • Run Network Test (HOME > Settings > Support > Self Diagnosis > Network Test) • Contact your Internet service provider.
The wireless network connection failed.	<ul style="list-style-type: none"> • Make sure your wireless modem/router is on and connected to the Internet.
The wireless network signal is too weak.	<ul style="list-style-type: none"> • Position your wireless router, modem router, or access point in a central location. Avoid putting it in a corner.

Recording/Timeshift Function Isn't Working

When Timeshift or Schedule recording aren't working, these steps may help resolve the problem.

The Problem	Possible Solutions
Schedule Recording cannot be used.	<ul style="list-style-type: none"> • Check if there is a USB device connected to the TV. • Recording will automatically stop if the signal becomes too weak. • Check the free space on the USB device. The function will not work if there isn't enough storage space on the USB device.

NOTE

- The Recording/Timeshift functions are only applicable in certain models.

My File Won't Play

When files aren't playing, this may help resolve the problem.

The Problem	Possible Solutions
Some files can't be played.	<ul style="list-style-type: none"> • This problem may occur with high-bitrate files. Most files can be played back, but you might experience problems with high-bitrate files.

Other Issues

Use these procedures to resolve other issues that may occur.

The Problem	Possible Solutions
The TV is hot.	<ul style="list-style-type: none"> • Watching TV for an extended period of time causes the panel to generate heat. The heat from the panel is dissipated through internal vents running along the top of the TV. However, after extended use, you may feel hot when touch it. This heat, however, is not a defect and does not affect the TV's functionality.
The TV smells of plastic.	<ul style="list-style-type: none"> • This smell is normal and will dissipate over time.
The plastic cabinet makes a "clicking" type of sound.	<ul style="list-style-type: none"> • The 'click' sound can be caused when the temperature of the television changes. This change causes the television cabinet to expand or contract, which makes the sound. This is normal and the TV is OK.

Specifications

Features, appearance and specifications are subject to change without notice.

Item		43"	50"
Dimension (W × H × D)	Without Stand	970 × 573 × 71 mm	1127 × 661 × 73 mm
	With Stand	970 × 609 × 208 mm	1127 × 700 × 258 mm
Weight	Without Stand	7.9 kg	11.7 kg
	With Stand	8.2 kg	12.0 kg
Active Screen Size (Diagonal)		108 cm	126 cm
Screen resolution		3840 × 2160	3840 × 2160
Audio power		8W + 8W	10W + 10W
Item		55"	65"
Dimension (W × H × D)	Without Stand	1242 × 726 × 73 mm	1460 × 847 × 76 mm
	With Stand	1242 × 764 × 258 mm	1460 × 904 × 289 mm
Weight	Without Stand	14.0 kg	19.6 kg
	With Stand	14.3 kg	20.1 kg
Active Screen Size (Diagonal)		138 cm	163 cm
Screen resolution		3840 × 2160	3840 × 2160
Audio power		10W + 10W	15W + 15W
Power consumption		Please refer to the rating label.	
Power supply		Please refer to the rating label.	
Receiving systems	Analog	PAL-D/K, B/G, I, SECAM-D/K, B/G	
	Digital	DVB-T/T2, DVB-C, DVB-S/S2	
Environmental conditions		Temperature: 5°C - 45°C Humidity: 20% - 80% RH Atmospheric pressure: 86 kPa - 106 kPa	
HDMI Input		RGB / 60 Hz (640×480, 800×600, 1024×768) YUV / 60 Hz (480 I, 480 P, 720 P, 1080 I, 1080 P) YUV / 50Hz (576 I, 720 P, 1080 I, 1080 P) 3840×2160 / 24Hz 3840×2160 / 25Hz 3840×2160 / 30Hz 3840×2160 / 50Hz 3840×2160 / 60Hz	

Media Format List

Video:

Number	Container	Video Codec (file type)	File Extension Name	Sampling rate SPEC	Bit Rate	Profile	Remark
1	MPG	Mpeg1	.dat .mpg.mpeg	1080P @ 30fps	20Mbps	Main Profile	Y(.mpg.mpeg) N(.dat)
2		Mpeg2	.dat .mpg.mpeg	1080P @ 30fps	20Mbps	Main Profile	Y(.mpg.mpeg) N(.dat)
3	MPEG	Mpeg1	.dat .mpg.mpeg	1080P @ 30fps	20Mbps	Main Profile	Y(.mpg.mpeg) N(.dat)
4		Mpeg2	.dat .mpg.mpeg	1080P @ 30fps	20Mbps	Main Profile	Y(.mpg.mpeg) N(.dat)
5	MPEG2 -PS	MPEG2	.vob	1080P @ 30fps	20Mbps	MPEG2: MP@HL	Y
6	MP4	Mpeg4	.mp4	1080P @ 30fps	20Mbps	Simple Profile and Advanced Simple Profile @Level 5	Y
7		H.264	.mp4	1080P @ 30fps	20Mbps	Main Profile and High Profile@Level 4.0	Y
8		Motin JPEG	.mp4	680X480 @ 30fps	10Mbps		Y

Specifications

9	MKV	Mpeg1,2,4	.mkv	1080P @ 30fps	20Mbps	MPEG2: MP@HL MPEG4: Simple Profile and Advanced Simple Profile @Level 5	Y
10		H.264	.mkv	1080P @ 30fps	20Mbps	Main Profile and High Profile@Level 4.0	Y
11		Motin JPEG	.mkv	680X480 @ 30fps	10Mbps		Y
12	AVI	Mpeg2,4	.divx.avi	1080P @ 30fps	20Mbps	MPEG2: MP@HL MPEG4: Simple Profile and Advanced Simple Profile @Level 5	Y(.avi) N(.divx)
13		H.264	.divx.avi	1080P @ 30fps	20Mbps	Main Profile and High Profile@Level 4.0	Y(.avi) N(.divx)
14		Motin JPEG	.divx.avi	680X480 @ 30fps	10Mbps		Y(.avi) N(.divx)
15	ASF	Mpeg2,4	.asf.wmv	1080P @ 30fps	20Mbps	MPEG2: MP@HL MPEG4: Simple Profile and Advanced Simple Profile @Level 5	Y
16		H.264	.asf.wmv	1080P @ 30fps	20Mbps	Main Profile and High Profile@Level 4.0	Y
17	FLV	H.264	.swf.flv	1080P @ 30fps	20Mbps	Main Profile and High Profile@Level 4.0	Y

Audio:

Number	Container	Audio Codec(file type)	File Extension Name	Bit Rate	Remark
1		MPEG1 Layer2	.MP3	32kbps ~ 448kbps(Bit rate) 32kHz ~ 48kHz(Sampling rate)	8kbps ~ 384kbps(Bit rate)
2		MPEG1 Layer3	.MP3	32kbps ~ 320kbps(Bit rate) 32kHz ~ 48kHz(Sampling rate)	Y
3		AAC, HEAAC	.m4a.aac	24kbps ~ 384kbps(Bit rate) 8kHz ~ 48kHz(Sampling rate)	Y
4		WMA	.wma	Bitrate: 128bps ~ 320kbps Sampling Rate: 8kHz ~ 48kHz	Y
5		WMA Pro	.wma	<768kbps(Bit rate) Sampling Rate: ~ 96kHz	Y
6		LPCM	N/A (work with video files only)	Bitrate: 64kbps ~ 1.5Mbps Sampling Rate: 8kHz ~ 48kHz	Y
7		IMA-ADPCM/MS-ADPCM	N/A (work with video files only)	Bitrate: 384kbps Sampling Rate: 8kHz ~ 48kHz	Y

Photo:

Number	Container	File Extension Name	Photo	Resolution	Required DRAM size (Mbytes)	bytes	Remark
1	JPEG	.jpeg	Base-line	15360x8640 (1920X8 1080X8)	3.96	414720	Y
2			Progressive	1024x768	6.00	6291456	Y
3		.jpg	Base-line	15360x8640 (1920X8 1080X8)	3.96	414720	Y
4			Progressive	1024x768	6.00	6291456	Y
5	PNG	.png	non-interlace	9600x6400	3.66	3840000	Y
6			interlace	1200x800	3.66	3840000	Y
7	BMP	.bmp		9600x6400	3.66	3840000	Y

License Information

- The terms HDMI and HDMI High-Definition Multimedia Interface, and the HDMI logo are trademarks or registered trademarks of HDMI Licensing Administrator, Inc. in the United States and other countries.



- DVB is a registered trademark of the DVB Project.
- [1] EIA/CEA-861-D compliance covers the transmission of uncompressed digital video with high-bandwidth digital content protection, which is being standardized for reception of high-definition video signals. Because this is an evolving technology, it is possible that some devices may not operate properly with the television.

MP3 licence letter

MPEG Layer-3 audio coding technology licensed from Fraunhofer IIS and Thomson.

MP4 licence letter

THIS PRODUCT IS LICENSED UNDER THE MPEG-4 VISUAL PATENT PORTFOLIO LICENSE FOR THE PERSONAL AND NON-COMMERCIAL USE OF A CONSUMER FOR (I) ENCODING VIDEO IN COMPLIANCE WITH THE MPEG-4 VISUAL STANDARD (MPEG-4 VIDEO) AND/OR (II) DECODING MPEG-4 VIDEO THAT WAS ENCODED BY A CONSUMER ENGAGED IN A PERSONAL AND NON-COMMERCIAL ACTIVITY AND/OR WAS OBTAINED FROM A VIDEO PROVIDER LICENSED BY MPEG LA TO PROVIDE MPEG-4 VIDEO. NO LICENSE IS GRANTED OR SHALL BE IMPLIED FOR ANY OTHER USE. ADDITIONAL INFORMATION INCLUDING THAT RELATING TO PROMOTIONAL, INTERNAL AND COMMERCIAL USES AND LICENSING MAY BE OBTAINED FROM MPEG LA, L.L.C. SEE [HTTP://WWW.MPEGLA.COM](http://WWW.MPEGLA.COM)

AVC licence letter

THIS PRODUCT IS LICENSED UNDER THE AVC PATENT PORTFOLIO LICENSE FOR THE PERSONAL AND NONCOMMERCIAL USE OF A CONSUMER TO (I) ENCODE VIDEO IN COMPLIANCE WITH THE AVC STANDARD ("AVC VIDEO") AND/OR (II) DECODE AVC VIDEO THAT WAS ENCODED BY A CONSUMER ENGAGED IN A PERSONAL AND NON-COMMERCIAL ACTIVITY AND/OR WAS OBTAINED FROM A VIDEO PROVIDER LICENSED TO PROVIDE AVC VIDEO. NO LICENSE IS GRANTED OR SHALL BE IMPLIED FOR ANY OTHER USE. ADDITIONAL INFORMATION MAY BE OBTAINED FROM MPEG LA, L.L.C. SEE [HTTP://WWW.MPEGLA.COM](http://WWW.MPEGLA.COM)

Licence Notification

TRADEMARK ACKNOWLEDGMENT

Manufactured under license from Dolby Laboratories. Dolby and the double-D symbol are trademarks of Dolby Laboratories.



Disposal

The following information is only for EU-member states:

Disposal of products

The crossed out wheeled dust bin symbol indicates that products must be collected and disposed of separately from household waste. Integrated batteries and accumulators can be disposed of with the product. They will be separated at the recycling centres.

The black bar indicates that the product was placed on the market after August 13, 2005.

By participating in separate collection of products and batteries, you will help to assure the proper disposal of products and batteries and thus help to prevent potential negative consequences for the environment and human health.

For more detailed information about the collection and recycling programmes available in your country/region, please visit our website (www.toshiba.eu/recycling) or contact your local city office or the shop where you purchased the product.



License Information

Disposal of batteries and/or accumulators

The crossed out wheeled dust bin symbol indicates that batteries and/or accumulators must be collected and disposed of separately from household waste.

If the battery or accumulator contains more than the specified values of lead (Pb), mercury (Hg), and/or cadmium (Cd) defined in the European Battery Directive, then the chemical symbols for lead (Pb), mercury (Hg) and/or cadmium (Cd) will appear below the crossed out wheeled dust bin symbol.

By participating in separate collection of batteries, you will help to assure the proper disposal of products and batteries and thus help to prevent potential negative consequences for the environment and human health. For more detailed information about the collection and recycling programmes available in your country/region, please visit our website (www.toshiba.eu/recycling) or contact your local city office or the shop where you purchased the product.



The CE-mark is available only for EE/EV models.

This product is carrying the CE -mark in accordance with the related European Directives.



معلومات الترخيص



التخلص من البطاريات و/أو المراكم

يشير رمز حاوية النفايات ذات العجلات المرسوم عليها خطان متقاطعان (X) إلى أن البطاريات او المراكم يجب تجميعها والتخلص منها بشكل منفصل عن النفايات المنزلية.

وإذا كانت البطارية او المرمك تحتوي على أكثر من القيمة المحددة للخصائص (Pb) أو الزئبق (Hg) و/أو الكاديوم (Cd) المقررة في التوجيه الأوروبي المتعلق بالبطاريات، فسوف تظهر الرموز الكيميائية للخصائص (Pb) أو الزئبق (Hg) و/أو الكاديوم (Cd) أسفل رمز حاوية النفايات ذات العجلات المرسوم عليها خطان متقاطعان (X).

إن مشاركتك في التجميع المنفصل للمنتجات والبطاريات سوف يساعدك على ضمان التخلص الملائم من المنتجات والبطاريات وبالتالي المساعدة على منع الآثار السلبية المحتملة على البيئة وصحة الإنسان.

للحصول على مزيد من المعلومات التفصيلية عن برامج التجميع وإعادة التدوير المتوفرة في بلدك/منطقة، الرجاء زيارة موقعنا على الإنترنت (www.toshiba.eu/recycling) أو اتصل بمكتب المدينة المحلي لديك أو المتجر الذي اشتريته منه المنتج.

علامة CE متاحة فقط لموديلات EE/EV

هذا المنتج يحمل علامة CE بما يتوافق مع التوجيهات الأوروبية ذات الصلة.



معلومات الترخيص

• تُعد المصطلحات HDMI (واجهة الوسائط عالية الوضوح) وشعار HDMI علامات تجارية أو علامات تجارية مسجلة لشركة HDMI Licensing Administrator, Inc. في الولايات المتحدة والدول الأخرى.



• DVB هو علامة تجارية مسجلة لـ DVB Project.

• [1] يغطي تماثل EIA/CEA-861-D نقل الفيديو الرقمي غير المضغوط مع حماية المحتوى الرقمي ذو عرض النطاق الترددي العالي، والذي يعد قياسياً لاستقبال إشارات الفيديو عالية الوضوح. ونظراً لهذه التكنولوجيا المتطورة، فمن الممكن ألا تعمل بعض الأجهزة بشكل مناسب مع التليفزيون.

خطاب ترخيص MP3

تكنولوجيا ترميز الصوت MPEG Layer-3 مرخصة من Thomson و Fraunhofer LLS.

خطاب ترخيص MP4

هذا المنتج مرخص ضمن ترخيص براءة الاختراع PATENT PORTFOLIO للمرئيات الخاص بـ MPEG-4 للاستخدام الشخصي وغير التجاري للمستهلك من أجل (أ) ترميز الفيديو انسجاماً مع المعيار المرئي (فيديو MPEG-4) و/أو (ب) فك ترميز فيديو MPEG-4 المشفر من طرف مستهلك يمارس نشاطاً شخصياً وغير تجاري و/أو حاصل عليه من موزع فيديو مرخص له من MPEG LA في توفير فيديو MPEG-4. لا ترخيص مضمون أو يفهم ضمناً لأي استعمال آخر. ويمكن الحصول على أية معلومات إضافية تتعلق بالاستخدامات الترويجية والداخلية والتجارية والترخيص من [HTTP://WWW.MPEGLA.COM](http://www.mpegla.com). راجع L.L.C, MPEG LA.

خطاب ترخيص AVC

هذا المنتج مرخص ضمن الترخيص AVC PATENT PORTFOLIO للاستعمال الشخصي وغير التجاري للمستهلك من أجل (أ) ترميز الفيديو انسجاماً مع معيار AVC ("فيديو AVC") و/أو (ب) فك تشفير فيديو AVC المشفر من طرف مستهلك يمارس نشاطاً شخصياً وغير تجاري و/أو حاصل عليه من موزع فيديو مرخص له توفير فيديو AVC. ولا يتم منح أي ترخيص أو تضمينه لأي استعمال آخر. ويمكن الحصول على معلومات إضافية من MPEG LA, L.L.C. راجع [HTTP://WWW.MPEGLA.COM](http://www.mpegla.com).

إشعار الترخيص

إقرار العلامة التجارية

تم التصنيع بموجب ترخيص من Dolby Laboratories. Dolby ورمز D المزدوج هما علامتان تجاريتان لـ Dolby Laboratories.



التخلص من المنتج

المعلومات التالية تخص الدول الأعضاء بالاتحاد الأوروبي فقط:

التخلص من المنتجات

يشير رمز حاوية النفايات ذات العجلات المرسوم عليها خطان متقاطعان إلى أن المنتجات يجب تجميعها والتخلص منها بشكل منفصل عن النفايات المنزلية. ويمكن التخلص من البطاريات والمراكم المدمجة مع المنتج. وسوف يتم فصلها في مراكز إعادة التدوير.

ويشير الشريط الأسود إلى أن المنتج قد طُرح في السوق بعد 13 أغسطس 2005.

إن مشاركتك في التجميع المنفصل للمنتجات والبطاريات سوف يساعدك على ضمان التخلص الملائم من المنتجات والبطاريات وبالتالي المساعدة على منع الآثار السلبية المحتملة على البيئة وصحة الإنسان.

للحصول على مزيد من المعلومات التفصيلية عن برامج التجميع وإعادة التدوير المتوفرة في بلدك/منطقة، الرجاء زيارة موقعنا على الإنترنت (www.toshiba.eu/recycling) أو اتصل بمكتب المدينة المحلي لديك أو المتجر الذي اشترت منه المنتج.



المواصفات

Y	MP@HL :MPEG2 MPEG4: ملف التعريف البسيط وملف التعريف المتقدم @المستوى 5	20Mbps	1080P @ 30fps	.mkv	Mpeg1,2,4	MKV	9
Y	ملف التعريف الرئيسي وملف التعريف الفائق @المستوى 4.0	20Mbps	1080P @ 30fps	.mkv	H.264		10
Y		10Mbps	680×480 @ 30fps	.mkv	Motin JPEG		11
Y(.avi) N(.divx)	MP@HL :MPEG2 MPEG4: ملف التعريف البسيط وملف التعريف المتقدم @المستوى 5	20Mbps	1080P @ 30fps	.divx.avi	Mpeg2,4	AVI	12
Y(.avi) N(.divx)	ملف التعريف الرئيسي وملف التعريف الفائق @المستوى 4.0	20Mbps	1080P @ 30fps	.divx.avi	H.264		13
Y(.avi) N(.divx)		10Mbps	680×480 @ 30fps	.divx.avi	Motin JPEG		14
Y	MP@HL :MPEG2 MPEG4: ملف التعريف البسيط وملف التعريف المتقدم @المستوى 5	20Mbps	1080P @ 30fps	.asf.wmv	Mpeg2,4	ASF	15
Y	ملف التعريف الرئيسي وملف التعريف الفائق @المستوى 4.0	20Mbps	1080P @ 30fps	.asf.wmv	H.264		16
Y	ملف التعريف الرئيسي وملف التعريف الفائق @المستوى 4.0	20Mbps	1080P @ 30fps	.swf.flv	H.264		FLV

الصوت:

الرقم	الحاوية	ترميز الصوت (نوع الملف)	اسم ملحق الملف	معدل البت	ملاحظات
1		MPEG1 Layer2	.MP3	32 كيلو بايت/ثانية ~ 448 كيلو بايت/ثانية (معدل البت) 32 كيلو هرتز ~ 48 كيلو هرتز (معدل أخذ العينات)	8 كيلو بايت/ثانية ~ 384 كيلو بايت/ثانية (معدل البت) 8 كيلو بايت/ثانية (معدل أخذ العينات)
2		MPEG1 Layer3	.MP3	32 كيلو بايت/ثانية ~ 320 كيلو بايت/ثانية (معدل البت) 32 كيلو هرتز ~ 48 كيلو هرتز (معدل أخذ العينات)	Y
3		AAC, HEAAC	.m4a.aac	24 كيلو بايت/ثانية ~ 384 كيلو بايت/ثانية (معدل البت) 8 كيلو هرتز ~ 48 كيلو هرتز (معدل أخذ العينات)	Y
4		WMA	.wma	معدل البت: 128 بايت / ثانية ~ 320 كيلو بايت/ثانية معدل أخذ العينات: 8 كيلو هرتز ~ 48 كيلو هرتز	Y
5		WMA Pro	.wma	768 كيلو بايت/ثانية (معدل البت) معدل أخذ العينات: ~ 96 كيلو هرتز	Y
6		LPCM	غير متوفر (العمل مع ملفات الفيديو فقط)	معدل البت: 64 كيلو بايت/ثانية ~ 1.5 ميجابايت / ثانية معدل أخذ العينات: 8 كيلو هرتز ~ 48 كيلو هرتز	Y
7		IMA-ADPCM/MS-ADPCM	غير متوفر (العمل مع ملفات الفيديو فقط)	معدل البت: 384 كيلو بايت/ثانية معدل أخذ العينات: 8 كيلو هرتز ~ 48 كيلو هرتز	Y

الصورة:

الرقم	الحاوية	اسم ملحق الملف	الصورة	الدقة	حجم ذاكرة DRAM (المطلوب (ميجابايت))	بايت	ملاحظات
1	JPEG	.jpeg	خط الأساس	8640×15360 (8×1080 8×1920)	3.96	414720	Y
2			متتالي	768×1024	6.00	6291456	Y
3		.jpg	خط الأساس	8640×15360 (8×1080 8×1920)	3.96	414720	Y
4			متتالي	768×1024	6.00	6291456	Y
5	PNG	.png	عدم التداخل	6400×9600	3.66	3840000	Y
6			يعرض بشكل متداخل	800×1200	3.66	3840000	Y
7			BMP	.bmp	6400×9600	3.66	3840000

المواصفات

☑ الميزات والمظهر والمواصفات عرضة للتغيير دون إشعار.

العنصر		43 بوصة	50 بوصة
الأبعاد (العرض × الارتفاع × العمق)	بدون الحامل	71 × 573 × 970 مم	73 × 661 × 1127 مم
	مع الحامل	208 × 609 × 970 مم	258 × 700 × 1127 مم
الوزن	بدون الحامل	7.9 كجم	11.7 كجم
	مع الحامل	8.2 كجم	12.0 كجم
حجم الشاشة النشطة (قطري)			
دقة الشاشة			
طاقة الصوت			
العنصر		55 بوصة	65 بوصة
الأبعاد (العرض × الارتفاع × العمق)	بدون الحامل	73 × 726 × 1242 مم	76 × 847 × 1460 مم
	مع الحامل	258 × 764 × 1242 مم	289 × 904 × 1460 مم
الوزن	بدون الحامل	14.0 كجم	19.6 كجم
	مع الحامل	14.3 كجم	20.1 كجم
حجم الشاشة النشطة (قطري)			
دقة الشاشة			
طاقة الصوت			
استهلاك التيار الكهربائي			
مصدر التيار الكهربائي			
أنظمة الاستقبال	تلفزيوني	PAL-D/K, B/G, I, SECAM-D/K, B/G	
	رقمي	DVB-T/T2, DVB-C, DVB-S/S2	
الظروف البيئية			
درجة الحرارة: 5° - 45° مئوية			
الرطوبة: 20% - 80% رطوبة نسبية			
الضغط الجوي: 86 كيلوباسكال - 106 كيلوباسكال			
إدخال HDMI			
60 / RGB هرتز (768×1024 ، 600×800 ، 480×640)			
60 / YUV هرتز (1080 P ، 1080 I ، 720 P ، 480 P ، 480 I)			
50 / YUV هرتز (1080 P ، 1080 I ، 720 P ، 576 I)			
24 / 2160×3840 هرتز			
25 / 2160×3840 هرتز			
30 / 2160×3840 هرتز			
50 / 2160×3840 هرتز			
60 / 2160×3840 هرتز			

قائمة تنسيق الوسائط

الفيديو:

الرقم	الحاوية	ترميز الفيديو (نوع الملف)	اسم ملحق الملف	معدل أخذ العينات SPEC	معدل البت	ملف التعريف	ملاحظات
1	MPG	Mpeg1	.dat .mpg.mpeg	1080P @ 30fps	20Mbps	ملف التعريف الرئيسي	Y(.mpg.mpeg) N(.dat)
2		Mpeg2	.dat .mpg.mpeg	1080P @ 30fps	20Mbps	ملف التعريف الرئيسي	Y(.mpg.mpeg) N(.dat)
3	MPEG	Mpeg1	.dat .mpg.mpeg	1080P @ 30fps	20Mbps	ملف التعريف الرئيسي	Y(.mpg.mpeg) N(.dat)
4		Mpeg2	.dat .mpg.mpeg	1080P @ 30fps	20Mbps	ملف التعريف الرئيسي	Y(.mpg.mpeg) N(.dat)
5	MPEG2 -PS	MPEG2	.vob	1080P @ 30fps	20Mbps	MP@HL :MPEG2	Y
6	MP4	Mpeg4	.mp4	1080P @ 30fps	20Mbps	ملف التعريف البسيط وملف التعريف البسيط المتقدم @المستوى 5	Y
7		H.264	.mp4	1080P @ 30fps	20Mbps	ملف التعريف الرئيسي وملف التعريف الفائق @المستوى 4.0	Y
8		Motin JPEG	.mp4	680×480 @ 30fps	10Mbps		Y

استكشاف الأخطاء وإصلاحها

وظيفة التسجيل/التحكم الزمني لا تعمل

المشكلة	الحلول الممكنة
عندما لا تعمل وظيفة التحكم الزمني أو جدول التسجيل، فربما تساعد هذه الخطوات على حل المشكلة.	
المشكلة	الحلول الممكنة
<ul style="list-style-type: none"> تأكد من وجود جهاز USB متصلًا بجهاز التلفزيون. يتعذر استخدام جدول التسجيل تلقائيًا إذا أصبحت الإشارة ضعيفة جدًا. تأكد من وجود مساحة كافية على جهاز USB. لن تعمل الوظيفة في حالة عدم وجود مساحة تخزين كافية على جهاز USB. 	

ملاحظة

- تطبيق وظائف التسجيل/إزاحة الوقت فقط في طرازات محددة.

لا يتم تشغيل ملفاتي

عندما لا تعمل وظيفة التحكم الزمني أو جدول التسجيل، فربما تساعد هذه الخطوات على حل المشكلة.

المشكلة	الحلول الممكنة
قد لا يتم تشغيل بعض الملفات.	<ul style="list-style-type: none"> قد تحدث هذه المشكلة في الملفات ذات معدل البت العالي. يمكن تشغيل معظم الملفات مرة أخرى، ولكنك قد تواجه مشكلات عند تشغيل الملفات ذات معدل البت العالي.

مشكلات أخرى

استخدم هذه الإجراءات لحل المشكلات الأخرى التي قد تحدث.

المشكلة	الحلول الممكنة
التلفزيون ساخن.	<ul style="list-style-type: none"> تجعل مشاهدة التلفزيون لفترة طويلة من الوقت اللوحة تنتج حرارة. تتبدد الحرارة الناتجة عن اللوحة من خلال الفتحات الداخلية الموجودة في الجزء العلوي من التلفزيون. ومع ذلك، بعد الاستخدام المطول، قد تشعر بالحرارة عن لمس الجهاز. ومع ذلك، لا تُعد هذه الحرارة عيبًا ولا تؤثر على وظيفة الجهاز.
تصدر من الجهاز رائحة بلاستيكية.	<ul style="list-style-type: none"> هذه الرائحة طبيعية وستتبدد بمرور الوقت.
تصدر الخزانة البلاستيكية صوت "طقطقة".	<ul style="list-style-type: none"> يمكن أن يحدث صوت "طقطقة" عندما تتغير درجة حرارة التلفزيون. حيث يتسبب هذا التغيير في تمدد أو انكماش خزانة التلفزيون، والتي تصدر هذا الصوت. هذا أمر طبيعي وال تلفزيون جيد.

المشكلة	الحلول الممكنة
وصلت مصدرًا خارجيًا بتلفزيوني ولم أحصل على صورة وأو صوت.	<ul style="list-style-type: none"> تحقق من التوصيل الصحيح على المصدر الخارجي ومن وصلة الإدخال على التلفزيون. تأكد من اختيارك لوضع الإدخال الصحيح للإشارة الواردة.
الصوت والصورة مشوهان أو يظهران ممتوجان.	<ul style="list-style-type: none"> قد تؤثر بعض الأجهزة الكهربائية على جهاز التلفزيون. في حالة إيقاف تشغيل الجهاز وانتهى التداخل، فمن ثم حركه بعيدًا عن التلفزيون. أدخل قابس الطاقة لجهاز التلفزيون في مخرج تيار كهربائي آخر.
الصوت والصورة غير واضحة وتتقطع بشكل موقت.	<ul style="list-style-type: none"> في حالة استخدام هوائي خارجي، تحقق من توجيه الهوائي ووضعه ووصلته. اضبط اتجاه الهوائي الخاص بك أو أعد ضبطه أو حسن موافقة القناة.

مشكلة في الإنترنت

عند حدوث مشكلة في توصيل التلفزيون بشبكة الإنترنت، فقد تساعد هذه الخطوات على حل المشكلة.

اختبار الشبكة

HOME < إعدادات < الدعم < التشخيص الذاتي < اختبار الشبكة

إذا كانت شبكة التلفزيون متصلة، فستعرض الشاشة نجاح الاتصال.

المشكلة	الحلول الممكنة
يتعذر توصيل التلفزيون بشبكةك أو بالتطبيقات.	<ul style="list-style-type: none"> تأكد من أن تلفزيونك متصل بالشبكة. شغل اختبار الشبكة (HOME < إعدادات < الدعم < التشخيص الذاتي < اختبار الشبكة). اتصل على موفر خدمة الإنترنت لديك.
فشل الاتصال بالشبكة اللاسلكية.	<ul style="list-style-type: none"> تأكد من تشغيل المودم/جهاز توجيه اللاسلكي واتصاله بشبكة الإنترنت.

استكشاف الأخطاء وإصلاحها

التشخيص الذاتي

مشكلة في الصوت

تشخيص المشكلات على تليفزيونك.

HOME < إعدادات < الدعم < التشخيص الذاتي

استخدم اختبار الصورة للمساعدة على تشخيص مشكلات الفيديو واستخدم اختبار الصوت لتشخيص مشكلات الصوت. يمكنك أيضاً الاطلاع على معلومات قوة الإشارة للإشارات الرقمية عبر الهوائي من خلال استخدام اختبار الشبكة واختبار توصيل الإدخال.

عند حدوث مشكلة في صوت الجهاز، فقد تساعد هذه الخطوات على حل المشكلة.

اختبار الصوت

HOME < إعدادات < الدعم < التشخيص الذاتي < اختبار الصوت

إذا شغل التليفزيون نمرة اختبار الصوت بدون تشويه، فربما توجد مشكلة في جهاز خارجي أو في قوة إشارة البث.

مشكلة في الصورة

عند حدوث مشكلة في صورة الجهاز، فقد تساعد هذه الخطوات على حل المشكلة.

اختبار الصورة

HOME < إعدادات < الدعم < التشخيص الذاتي < اختبار الصورة

قبل مراجعة قائمة المشكلات والحلول التالية، استخدم اختبار الصورة لتحديد ما إذا كانت المشكلة ناتجة عن التليفزيون أم لا. اختبار الصورة يعرض صورة عالية الدقة يمكنك اختبارها بحثاً عن وجود خلل أو عيوب.

المشكلة	الحلول الممكنة
لا يوجد صوت أو الصوت منخفض للغاية عند استخدام الحد الأقصى للصوت.	<ul style="list-style-type: none"> تحقق من وحدة التحكم في مستوى صوت الجهاز الكابل أو جهاز استقبال القمر الصناعي، أو DVD، أو Blu-ray، أو ما إلى ذلك) المتصل بتليفزيونك.
الصورة طبيعية، ولكن لا يوجد صوت.	<ul style="list-style-type: none"> تحقق من إعدادات مستوى الصوت. تحقق ما إذا تم تعيين وضع "كتم الصوت" على تشغيل.
تصدر مكبرات الصوت صوتاً غريباً.	<ul style="list-style-type: none"> تأكد من توصيل كابل الصوت بموصل مخرج الصوت الصحيح على الجهاز الخارجي. بالنسبة لوصلات الهوائي أو الكابل، تحقق من معلومات الإشارة. قد يتسبب مستوى الإشارة المنخفض في حدوث تشويهاً في الصوت.

المشكلة	الحلول الممكنة
لا توجد صورة أو الصورة باللون الأسود والأبيض.	<ul style="list-style-type: none"> افصل التليفزيون من مخرج التيار المتردد وأعد توصيله بعد 60 ثانية. تحقق ما إذا كان تشبع اللون مضبوطاً على 50 أو أعلى جرب قنوات تليفزيون مختلفة.
الصورة مشوهة.	<ul style="list-style-type: none"> قد يتسبب ضغط محتوى الفيديو في حدوث تشويه في الصورة، وخاصة في الصور سريعة الحركة من البرامج الرياضية وأفلام الحركة. إذا كان استقبال الإشارة ضعيفاً أو رديء، قد يظهر تشويه الشاشة ولكنه ليس عيباً. قد تُحدث الهوائيات المحمول المستخدمة بالقرب من التليفزيون (في نطاق 1م) تشويهاً على القنوات التناظرية والرقمية.

مشكلة في الصورة والصوت

عند حدوث مشكلة في صوت وصورة الجهاز، فقد تساعد هذه الخطوات على حل المشكلة.

اختبار الصورة

HOME < إعدادات < الدعم < التشخيص الذاتي < اختبار الصورة

اختبار الصوت

HOME < إعدادات < الدعم < التشخيص الذاتي < اختبار الصوت

إذا كان اختبار الصوت و اختبار الصورة طبيعياً، فربما توجد مشكلة في جهاز خارجي أو في قوة إشارة البث.

ملاحظات

- إذا لم تظهر صورة الاختبار أو حدث تشويش أو تشويه، فربما توجد مشكلة في التليفزيون. اتصل بشركة الخدمة في بلدك.
- إذا غرقت صورة الاختبار بشكل صحيح، فربما توجد مشكلة في جهاز خارجي. يُرجى التحقق من التوصيلات.
- إذا استمرت المشكلة، فتتحقق من قوة الإشارة أو راجع دليل مستخدم الجهاز الخارجي.

المشكلة	الحلول الممكنة
لا يوجد صوت وصورة.	<ul style="list-style-type: none"> تحقق ما إذا كان سلك الطاقة متصلاً بمخرج التيار المتردد أم لا. اضغط على الزر  على وحدة التحكم عن بُعد لتشغيل الجهاز من وضع الاستعداد. تحقق لمعرفة ما إذا كانت إضاءة LED قيد التشغيل أم لا. إذا كانت قيد التشغيل، فمن ثم فإن التليفزيون متصلاً بالطاقة.

تشغيل محتويات الوسائط

HOME < الوسائط

شغل محتويات الوسائط المتعددة المخزنة على تلفزيونك، أو هواتفك الذكية، أو أجهزة USB، أو الكاميرات، أو أجهزة الكمبيوتر، أو ما إلى ذلك.

بشكل افتراضي، يُوجد **Anyview Stream** معروض على شاشة الوسائط. إذا كان جهازك المحمول متصلاً بالتلفزيون، فيظهر اسمه أيضاً على شاشة الوسائط.

ملاحظة

للحصول على مزيد من المعلومات حول Anyview Stream، راجع المقدمة التفصيلية الخاصة به.

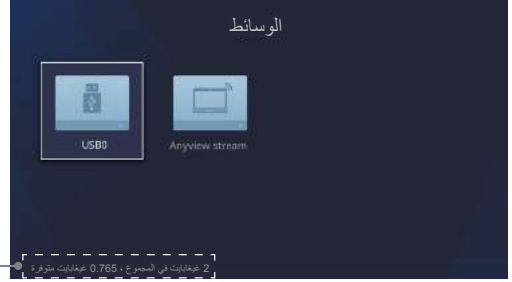

1 عرض إجمالي الذاكرة والمساحة المتوفرة للجهاز المتصل.

يجب عليك الحصول على أي إذن مطلوب من مالكي حقوق الطبع والنشر لتنزيل أو استخدام المحتوى الذي يخضع لحقوق الطبع والنشر. ولا يمكن لشركة TOSHIBA منح مثل هذا الإذن ولا تمنحه.

HOME < الوسائط < الاجهزة المتصلة

حدد المحتوى الذي تريد تشغيله على الشاشة مثل الصور ومقاطع الفيديو والموسيقى.

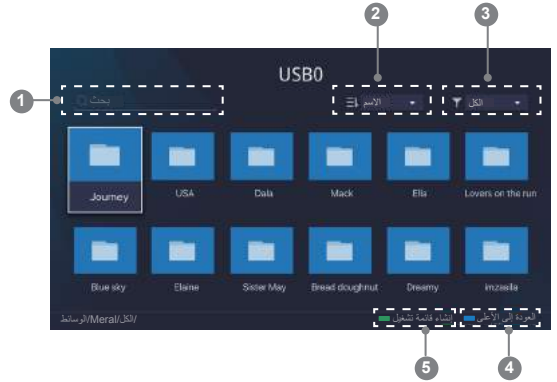

1 أدخل اسم المحتوى الذي ترغب في تشغيله.

2 رتب قائمة المحتويات حسب الاسم أو التاريخ أو تعديل البيانات أو الحجم.

3 قم بتصفية قائمة المحتويات حسب الكل أو صورة أو موسيقى أو الفيديو.

4 العودة إلى الأعلى.

5 إنشاء قائمة تشغيل صور أو موسيقى أو فيديو.

1. اضغط على الزر [أخضر] لإنشاء قائمة تشغيل.

2. حدد صورة / موسيقى / الفيديو ترغب في تشغيله.

3. اضغط على الزر [أخضر] لتشغيل القائمة التي أنشأتها.

تشغيل موسيقى الخلفية أثناء عرض الصور.

1. أنشئ قائمة تشغيل موسيقى كما هو موصوف أعلاه واضغط على الزر [أزرق] لحفظ قائمة التشغيل.

2. اختر صورة لتشغيل.

3. اضغط على الزر [MENU].

4. قم بتعيين الموسيقى الخلفية على تشغيل.

ملاحظة

• للحصول على مزيد من المعلومات حول التوصيل بجهاز كمبيوتر/جهاز محمول، راجع المقدمة التفصيلية لكل جزء.

التعرف على الشاشة الرئيسية

ملاحظة

تُستخدم الصورة المعروضة في الدليل الإلكتروني كمرجع فقط ويمكن أن تختلف عن الصورة الموجودة على تليفزيونك.

شغل التليفزيون بسهولة أكثر من خلال تحديد الأقسام المتوافقة.

اضغط على الزر **HOME**

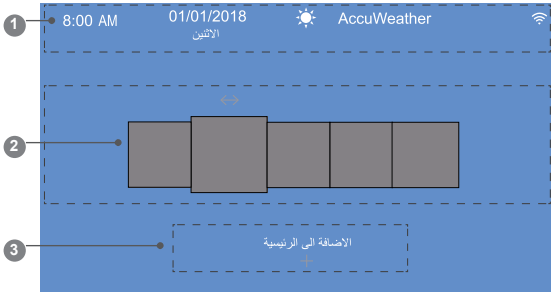

1 عرض معلومات الطقس ومستوى النظام.

ملاحظة

لعرض معلومات الطقس المحلي بشكل صحيح، يجب أن يكون التليفزيون متصلاً بالإنترنت.

2 بشكل افتراضي، يعرض الإشعارات، التطبيقات، المدخلات، الوسائط، إعدادات. لكن ربما يتم إجراء ضبط مسبق للتليفزيون لتطبيقات خاصة محلية على الشاشة الرئيسية وذلك في بعض البلدان/المناطق.

الإشعارات

اسمح بظهور الإشعارات المنبثقة لعرض معلومات مفيدة وأحداث تحدث باستخدام تليفزيونك.

● حدد الإشعارات على الشاشة الرئيسية، ومن ثم تُعرض إعلانات، مجموعة جديدة، رسائل النظام، التنبيهات والإفادات القانونية فقط عند تشغيل التليفزيون للمرة الأولى. اختر أنواع الإشعارات التي تحب أن تتلقاها.

ملاحظات

● من خلال **HOME** < إعدادات < النظام < إعدادات متقدمة < الإشعارات، يمكنك أيضاً اختيار أنواع الإشعارات التي تحب أن تتلقاها.

● للحصول على مزيد من المعلومات حول تطبيقات، المدخلات، الوسائط، إعدادات، راجع المقدمة التفصيلية لكل قسم.

3 الدخول إلى الشاشة الرئيسية، واضغط على الزر **HOME** ومن ثم عرض التلميح الإضافية إلى الرئيسية.

اضغط على الزر **HOME**، ومن ثم تُعرض إضافة إدخال، إضافة برنامج، إضافة قناة.

استخدم الزر **HOME** / **BACK** / **HOME** / **HOME** لتحديد مدخل، أو تطبيق، أو قناة ترغب في استخدامها بشكل متكرر ثم اضغط **OK**

انقل تطبيق أو مدخل أو قناة من الشاشة الرئيسية.

1. حدد العنصر الذي ترغب في نقله، واضغط على الزر **HOME**، ومن ثم يُعرض التلميح



2. اضغط على الزر **HOME** / **BACK** / **HOME** / **HOME** لنقله. ثم اضغط على الزر **HOME** أو **OK**

امسح تطبيق أو مدخل أو قناة من الشاشة الرئيسية.

1. حدد العنصر الذي ترغب في حذفه، واضغط على الزر **HOME**، ومن ثم يُعرض التلميح



2. اضغط على الزر **HOME** مرتين باستمرار، وسيتم حذفه.

Screen Mirroring

عرض محتوى من جهازك الذي يعمل بنظام Android على التلفاز.

HOME < المدخلات < Screen Mirroring

1. شغل وظيفة البث على جهازك الذي يعمل بنظام التشغيل Android.

2. ابحث عن اسم التلفاز في قائمة البحث على جهازك وحدده.

انتظر حتى يكتمل مستوى تقدم الاتصال وسيتم عرض المحتوى المعروض على جهازك على التلفاز.

ملاحظة

قد لا تدعم بعض الأجهزة التي تعمل بنظام التشغيل Android ميزة البث.

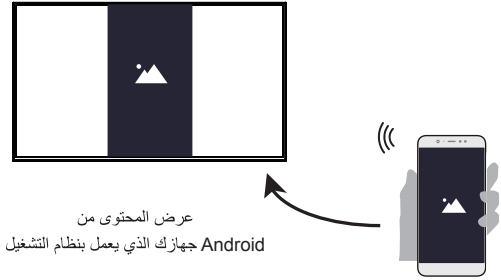

Anyview Stream

شارك مقاطع الفيديو والموسيقى والصور من جهاز Android/iOS/PC الخاص بك على شاشة التليفزيون.

HOME < إعدادات < النظام < إعدادات التطبيق < Anyview Stream

1. شغل وظيفة مشاركة المحتويات على جهاز Android/iOS/PC الخاص بك.

2. ابحث عن اسم التليفزيون في قائمة البحث على جهازك وحدده.

انتظر حتى يكتمل مستوى تقدم الاتصال وحدد المحتوى الذي تريد مشاركته.

ملاحظات

● يلزم توصيل التليفزيون وجهاز Android/iOS/PC بالشبكة نفسها.

● قد لا تدعم بعض الأجهزة وظيفة مشاركة المحتويات. إذا كان جهازك لا يدعم وظيفة مشاركة المحتويات، يمكنك تنزيل تطبيق يدعم الوظيفة.

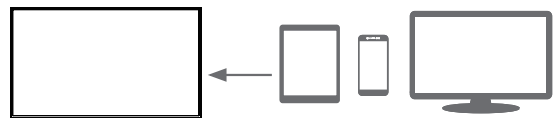

HOME < إعدادات < النظام < وقت

تعيين الوقت الحالي وفقاً لموقعك.

تنسيق الوقت

ضبط الوقت لعرضه في شكل 12 أو 24 ساعة.

تاريخ/وقت

ضبط التاريخ والوقت. يمكنك تعيين الوقت والتاريخ على المزامنة التلقائية باستخدام الإنترنت/البلث أو الإعداد اليدوي بنفسك.

المنطقة الزمنية

حدد المنطقة الزمنية الخاصة بك.

التوقيت الصيفي

حدد ما إذا كنت تريد تطبيق التوقيت الصيفي في التلفزيون.

HOME < إعدادات < النظام < إعدادات متقدمة < الإشعارات

اسمح بظهور الإشعارات المنبثقة لعرض معلومات مفيدة وأحداث تحدث باستخدام تلفزيونك، بما في ذلك: إعلانات، ومجموعة جديدة، والتنبيهات والإفادات القانونية، ورسالة النظام. يمكنك تمكين/تعطيل كل من هذه الإشعارات.

HOME < الإشعارات

يمكنك عرض قائمة رسائل الأحداث التي أنشأها التلفزيون.

ملاحظة

لحذف كل الإشعارات، حدد مسح الكل.



HOME < إعدادات < النظام < إعدادات المؤقت

ضبط إعدادات المؤقت لتناسب تفضيلك.

موقت النوم

ضبط موقت النوم ليحول التلفزيون تلقائياً إلى وضع الإيقاف في غضون فترة زمنية محددة. إغلاق، أو 15 دقيقة، أو 30 دقيقة، أو 60 دقيقة، أو 90 دقيقة، أو 120 دقيقة، أو تحديد مستخدم.

موقت التشغيل

تعيين وقت الساعة الذي تريد أن يتم تشغيل التلفزيون فيه تلقائياً. يمكنك تعيين الوقت مرة واحدة أو تعيين الوقت في تاريخ مُحدد أسبوعياً.

موقت إغلاق التشغيل

تعيين وقت الساعة الذي تريد أن يتم إيقاف التلفزيون فيه تلقائياً. يمكنك تعيين الوقت مرة واحدة أو تعيين الوقت في تاريخ مُحدد أسبوعياً.

مهلة القائمة

يُضبط مقدار الوقت الذي تفضله لعرض القائمة: إغلاق، أو 10 ثواني، أو 20 ثانية، أو 30 ثانية، أو 60 ثانية.

النوم التلقائي

يُضبط مقدار الوقت الذي تفضله لإيقاف التلفزيون تلقائياً في حالة عدم وجود أي نشاط: إغلاق، أو 3 ساعات، أو 4 ساعات. تتوفر هذه الوظيفة فقط في بعض البلدان/المناطق.

استخدام الترقية

HOME < إعدادات < الدعم < تحديث النظام

تعيين التلفزيون الخاص بك لاستقبال آخر إصدارات وتحديثات البرامج.

فحص تحديث البرامج الثابتة

تحقق للتأكد من استقبال تلفزيونك لأحدث برنامج ثابت.

ملاحظة

يرجى التأكد من اتصال تلفزيونك بشبكة الإنترنت.

فحص تحديث الـ OAD

تأكد من أن جهاز التلفزيون قد تم تحديثه إلى أحدث برامج التشغيل عبر الموالف.

ملاحظات

- يرجى التأكد من اتصال تلفزيونك بشبكة الإنترنت.
- لا تنطبق هذه الوظيفة إلا عند تحديد المملكة المتحدة في الموقع.

الترقية من USB

ترقية نظام التلفزيون من قرص USB.

ملاحظات

- يرجى التأكد من إدراج محرك أقراص USB في منفذ USB2.0 على التلفزيون.
- يجب أن تتوفر ملفات التحديث في مسار الجذر.
- يجب أن يكون تنسيق جهاز USB FAT32 ويجب أن يكون نوع جدول القسم MBR.

ضبط جودة الصوت

ضبط وضع الصوت الحالي للتطبيق على جميع المصادر أو المصدر الحالي فقط.

اختيار وضع الصوت

HOME < إعدادات < صوت < وضع الصوت

يمكنك تحديد وضع الصوت المفضل المناسب لنوع المحتوى أو بيئة الاستماع.

قياسي

في الوضع القياسي، يوفر التلفزيون استجابة ثابتة للتردد، مما يحافظ على الخصائص الطبيعية للصوت الأصلي.

سينما

يزيد وضع المسرح من تأثير الصوت المحيطي ويوفر مزيدًا من الاستجابة البارزة لمضخم الصوت.

موسيقى

في وضع الموسيقى، يتم تركيز الترددات المنخفضة والعالية لتحسين إنتاج صوت الآلات الموسيقية.

الصوت

في وضع الصوت، يتم خفض الترددات المنخفضة والعالية لتحسين إنتاج ووضوح الصوت البشري.

آخر الليل

في وضع آخر الليل، سيحسن التلفزيون من إنتاج ووضوح الصوت البشري ذي مستوى الصوت المنخفض.

تكوين إعدادات الصوت المتقدمة

HOME < إعدادات < صوت < إعدادات الصوت المتقدمة

يمكنك ضبط جودة الصوت حسب تفضيلك من خلال ضبط الإعدادات التالية.

تحسين مجسم الصوت

يستخدم معزز الجهير DTS TruBass™ لتعزيز إدراك ترددات الجهير لتقديم استجابة جهير غنية وعميقة من السماعات الداخلية للتلفزيون.

الصوت المحيطي

يستخدم الصوت المحيطي DTS TruSurround™ لتوصيل تجربة صوت عميق غامرة من سماعات التلفزيون الداخلية.

وضوح الحوار

وضوح الحوار يستخدم DTS Dialog Clarity™ لتعزيز نطاق تردد الصوت البشري بحيث يتم فهم وسماع الحوار بشكل واضح على المؤثرات الصوتية.

معادل الصوت

يعزز حجم الصوت في الترددات المختلفة.

ضبط التركيب على الجدار

يُعزز تلقائيًا الصوت بناءً على مكان التلفزيون.

استعادة الإعدادات الافتراضية للصوت

استعادة كافة إعدادات الصوت في وضع الصوت الحالي إلى القيم الافتراضية للمصنع.

تحديد مكبر الصوت

HOME > إعدادات > صوت > مكبرات الصوت

حدد مكبرات الصوت التي تريد استخدامها.

سماعة التلفزيون

وضع مكبر صوت التلفاز فقط لمكبر صوت التلفاز.

SPDIF

بالنسبة للإخراج الخارجي مثل SPDIF، سوف تحتاج إلى تغيير الخيار من مكبر صوت التلفاز أو ARC إلى SPDIF.

ARC

تعمل وظيفة ARC تلقائيًا عند الدخول إلى حالة ARC.

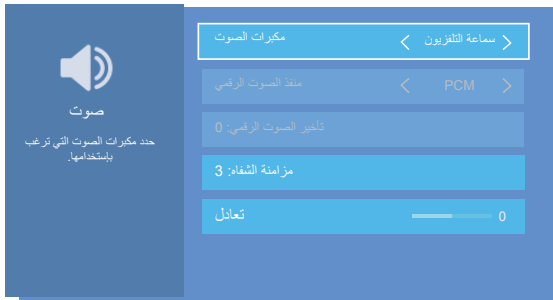

ضبط جودة الصورة

اضبط وضع الصورة الحالية للتطبيق على جميع المصادر أو المصدر الحالي فقط.

اختيار وضع الصورة

HOME < إعدادات < الصورة < وضع الصورة

يمكنك تحديد وضع الصورة الذي يوفر أفضل تجربة مشاهدة.

قياسي

مناسب بشكل أفضل لمشاهدة المحتوى الطبيعي مثل الأخبار أو الدراما أو الأفلام الوثائقية.

ديناميكي

مناسب بشكل أفضل للمحتوى الذي يحتاج جودة صورة ديناميكية.

السينما نهارا

يناسب بشكل أفضل الأفلام ذات البيئة الساطعة.

السينما ليلا

يناسب بشكل أفضل الأفلام ذات البيئة المظلمة.

تغيير حجم الصورة

HOME < إعدادات < الصورة < نسبة الطول إلى العرض

يمكنك تغيير حجم الصورة المعروضة على شاشة التلفزيون.

تلقائي

تبدل نسبة الطول إلى العرض تلقائيًا بين 16:9 و4:3 بناءً على معلومات الإشارة.

16:9

مناسب بشكل أفضل لمحتوى الشاشة العريضة 16:9. سيعمل أيضًا هذا على تعدد محتوى 4:3 للشاشة العريضة.

4:3

مناسب بشكل أفضل لمحتوى 4:3.

باتورامي

يوفر صورة ملء الشاشة من خلال تمديد الحواف مع ترك الوسط دون تدخل.

تكبير وتصغير الفيلم

عرض صورة ملء الشاشة من خلال تكبير صور الفيلم.

مباشر

يُعرف عرض نقطة إلى نقطة أيضًا باسم تخطيط 1:1 بكسل.

ملاحظات

- يمكن لاستخدام الوظائف الخاصة في تغيير حجم الصورة المعروضة (على سبيل المثال تغيير نسبة الارتفاع/العرض) لأغراض العرض العام أو لتحقيق مكاسب تجارية أن ينتهك قوانين حقوق الطبع والنشر.
- إذا كانت نسبة العرض إلى الارتفاع لتتنسق مع مختلف عن إرسال التلفزيون أو برنامج الفيديو، فيمكن أن يتسبب ذلك في حدوث اختلاف في الرؤية.
- عند استخدام كمبيوتر شخصي متصل عن طريق طرف توصيل HDMI، فقد تتدهور جودة الصورة المتحركة.

تكوين إعدادات الصورة المتقدمة

HOME < إعدادات < الصورة < إعدادات وضعية الصورة

يمكنك تحديد وضع الصورة الذي يوفر أفضل تجربة مشاهدة.

الضوء الخلفي

تعيين إجمالي سطوع الشاشة.

السطوع

يضبط مستوى السطوع للحصول على صور أسطع أو أغمق.

التباين

يضبط مستوى التباين لزيادة أو خفض مستوى سطوع الصور.

تشبع الألوان

يضبط كثافة ألوان الصورة للحصول على صور أكثر حيوية.

حدة الصورة

يضبط مدى ظهور حدة أو نعومة حواف الصور.

وضع الألعاب

يناسب بشكل أفضل الكمبيوتر أو وحدة التحكم بالألعاب. يحد من مدة الإدخال ويُحسن من مدى الاستجابة.
(تتوفر هذه الوظيفة فقط في بعض الموديلات.)

تكيف التباين

يعمل على تعميم المناطق المظلمة وفتح المناطق الفاتحة في الصورة تلقائيًا لرؤية المزيد من التفاصيل.

تقليص الضوضاء

يُحسن مدى نقاء الصورة المعروضة من خلال تقليل الضوضاء.

خفض تشويش MPEG

يقوم بخفض تشويش MPEG وتوفير انتقال أكثر وضوحًا للحواف.

حرارة اللون

يضبط مدى دفئ (اللون الأحمر) أو برودة (اللون الأزرق) في المناطق البيضاء في الصورة المعروضة.

موايف الألوان

ضبط الصبغة، والتشبع والسطوع الخاصة بإعدادات الألوان.

توازن اللون الأبيض

يضبط كثافة إضاءة اللون الأحمر والأخضر والأزرق لعرض ألوان طبيعية في جميع الصور المعروضة في الصورة.

مستوى اللون الأسود

يضبط نطاق إشارة HDMI ليصبح مناسبًا بشكل أكبر للمحتوى.

تعديل الجاما

اضبط الجاما لاختيار كيفية استجابة التلفزيون لتدرج اللون الرمادي في المحتوى. في الغرفة المظلمة، اختر رقمًا أعلى مثل 2.2. في المنطقة الساطعة، حدد رقمًا أقل مثل 2.0. بشكل عام، يوصى باستخدام 2.4 بشكل طبيعي.

معايرة جاما

تعديل منحنى جاما المحدد.

وضعية RGB فقط

عرض الصور بناءً على الإعدادات الافتراضية أو اختيار اللون الأحمر أو الأزرق أو الأخضر.

إستعادة إعدادات وضع الصورة الحالية

استعادة جميع إعدادات الصورة في وضع الصورة الحالي إلى القيم الافتراضية للمصنع.

المسح الرقمي

يعمل على تغيير إعدادات حجم الفيديو لاقتصاص حواف الصورة المعروضة بشكل طفيف.

(تتوفر هذه الوظيفة فقط في بعض البلدان/المناطق.)

حذف برنامج مُسجل

حدد تحرير ومن ثم حدد برنامج مُسجل في قائمة التسجيل، واضغط على الزر **▶** لحذف البرنامج المُسجل. أو يمكنك الضغط على **▶** < الملفات المسجلة، ثم حدد البرامج التي ترغب في حذفها، ومن ثم اضغط على الزر **[أحمر]** للحذف.

مشاهدة

حدد برنامج مُسجل في قائمة التسجيل، واضغط على الزر **OK** لمشاهدة البرنامج المُسجل.

إدارة قائمة جدول التسجيل

MENU < قائمة التسجيل < مجداول

يمكنك تغيير معلومات جدول التسجيل أو إلغاء التسجيلات المجدولة.

حذف برنامج مُجدول

حدد تحرير ومن ثم حدد برنامج مُجدول في قائمة الجدول الزمني، واضغط على الزر **▶** لحذف البرنامج المُجدول.

تحرير برنامج مُجدول

حدد برنامج مُجدول في قائمة الجدول الزمني، واضغط على الزر **OK** لضبط البرنامج المُجدول.

ملاحظة

- تنطبق وظيفة قائمة التسجيل فقط في طرازات محددة.

التحكم الزمني

يتيح لك هذا الخيار إيقاف بث التلفزيون بشكل مؤقت وإعادة بثه. تعمل هذه الوظيفة من خلال التسجيل المؤقت على جهاز التخزين. يرجى التأكد من أن جهاز التخزين الخاص بك متصل وتوجد به مساحة قرص فارغة كافية. وإلا لن يبدأ التسجيل.

اضغط على الزر **▶** الموجود على وحدة التحكم عن بُعد لتحديد التحكم الزمني ومن ثم ستظهر القائمة، واضغط على الزر **||** لتوقيف البث المباشر مؤقتًا واضغط على الزر **▶** للتشغيل. اضغط على الزر **◀** لمشاهدة عكسية واضغط على الزر **▶▶** لمشاهدة التشغيل السريع للأمام. اضغط على الزر **■** للخروج من الوظيفة ومشاهدة البث الحالي.

ملاحظات

- لا تدعم وظيفة التحكم الزمني القنوات التناظرية.
- يجب ألا تكون مساحة تخزين جهاز USB أقل من 1 جيجابايت.
- تنطبق وظيفة إزاحة الوقت فقط في طرازات محددة.

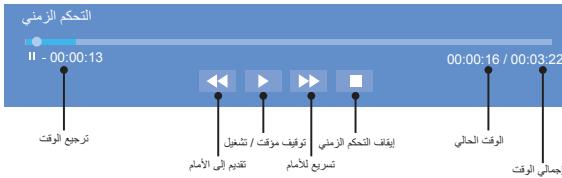

تمتلك وظيفة PVR من تسجيل محتوى تلفزيون رقمي بسهولة لمشاهدته في وقت لاحق. لا تتوفر الوظيفة إلا في مصدر DTV. لاستخدام PVR، يجب توصيل جهاز USB للتسجيل. يجب أن يكون تنسيق قرص التخزين NTFS، FAT32، EXT4. لن تعمل وظيفة PVR إذا لم يكن جهاز تخزين البيانات متصلاً.

جدول التسجيل

اضغط على الزر **GUIDE**، وحدد البرنامج الذي سيتم تشغيله، ومن ثم اضغط على الزر **OK** لتعيين وقت الموعد والفترة، وبذلك يكون تم الحجز بنجاح. اضغط على الزر **[أحمر]** لعرض جدول التسجيل. في قائمة جدول التسجيل، يمكنك إعادة تعديل معلومات الحجز التي تم تعيينها.

تسجيل فوري

1. اضغط على الزر **▶** لتحديد PVR.
2. حدد القسم، وسيتم اختيار سرعة القرص الصلب (تظهر عند الاستخدام للمرة الأولى).
3. يمكنك اختيار الإيقاف البيروني أو مواممة وقت البرنامج تلقائيًا.

استعداد/تسجيل

في حالة الضغط على زر الطاقة أثناء التسجيل، فسيتحول التلفزيون إلى وضع الاستعداد ولكن ستظل عملية التسجيل قيد التشغيل. في حالة الضغط على زر الطاقة مرة أخرى وتم تنشيط التلفزيون، فلن تتأثر عملية التسجيل. بعد التسجيل، سيتم حفظ الملف المُسجل تلقائيًا على القرص.

ملاحظات

- يجب ألا تكون مساحة تخزين جهاز USB أقل من 2 جيجابايت (بالنسبة إلى مقطع فيديو عالي الدقة لمدة 15 دقيقة).
- إذا كان معدل نقل القرص الصلب بطيء للغاية، فسيظهر إشعار، وفي هذه الحالة، يمكنك تجربة قرص آخر.
- لا تدعم وظيفة PVR القنوات التناظرية.
- لا تتوفر وظيفة جدول التسجيل أثناء مشاهدة برنامج يتم بثه حاليًا.
- قد يُقيد بعض موفري البث تسجيل البرامج.
- يتم أثناء تقديم التسجيل تعطيل مشاهدة القنوات التي تم قفلها بواسطة قفل القناة (هناك حاجة لكلمة مرور).
- يتم تعطيل وظيفة PVR للقنوات المشفرة (هناك حاجة لوحدة CI).
- تنطبق وظيفة PVR فقط في طرازات محددة.

قائمة التسجيل

الوصول إلى قائمة التسجيل

شاهد قائمة البرامج المسجلة والتسجيلات المجدولة.

للدخول إلى قائمة التسجيل:

MENU < قائمة التسجيل

إدارة قائمة التسجيل

MENU < قائمة التسجيل < مسجل

يمكنك مشاهدة البرامج المسجلة أو حذفها.

دليل

GUIDE

توفر طريقة سهلة للتحقق من برامج التلفزيون التي تتوفر خلال الأيام السبعة التالية. تتوفر المعلومات التي يعرضها الدليل من قبل شبكات التلفزيون التجارية الخاصة بالقنوات الرقمية فقط. توفر خاصية الدليل أيضًا طريقة بسيطة لتسجيل برامجك المفضلة ووظيفة التذكير التي يمكنها تغيير القناة تلقائيًا في الوقت المحدد بحيث لا تفوت برامجك المفضلة. (ستختلف إتاحة معلومات البرنامج ومقدارها، وفقًا لمحطة البث المحددة.)

● اضغط على الزر **GUIDE** الموجود على وحدة التحكم عن بعد لعرض معلومات القناة على قائمة دليل البرنامج.

مشاهدة

● عند تحديد البرنامج الحالي، اضغط على زر **OK**، حيث سيظهر مربع حوار ي ثم حدد مشاهدة لمشاهدته في وضع ملء الشاشة.

PVR/التذكير

● اضغط على الزر **▲** / **▼** لتحديد القنوات. اضغط على الزر **▶** / **◀** لتحديد البرنامج وفقًا للجدول الزمني.

● اضغط على الزر **OK** الموجود على وحدة التحكم عن بعد لتحديد PVR أو التذكير.

ملاحظات

- تتوفر خاصية PVR/التذكير في الدليل للبرامج التي لم يتم بثها بعد فقط.
- يجب توصيل جهاز تخزين (يجب ألا تقل كونه المساحة عن 2 جيجابايت، ويجب ألا يقل معدل النقل عن 5 ميجابايت) بالتلفزيون وذلك لأغراض التسجيل.
- سيسجل التلفزيون البرنامج حتى إذا كان التلفزيون في وضع الاستعداد.
- تنطبق وظيفة PVR فقط في طرازات محددة.

صفحة لأعلى/أسفل

● اضغط على الأزرار **PA / PV** للانتقال في قائمة البرامج صفحة لأعلى / أسفل.

جدول

● اضغط على الزر **[الأحمر]** لعرض قائمة التذكيرات المحددة والتسجيلات.

لون البرنامج

● اضغط على الزر **[أخضر]** الموجود على وحدة التحكم عن بعد لاختيار الألوان لتحديد أنواع مختلفة في الدليل للعرض السريع والسهل.

(تتوفر هذه الوظيفة فقط في بعض البلدان/المناطق.)

24-

● اضغط على الزر **[أصفر]** لتحديد برامج الامس.

(تتوفر هذه الوظيفة فقط في بعض البلدان/المناطق.)

24+

● اضغط على الزر **[أزرق]** لتحديد برامج اليوم التالي.

مقدمة عن القائمة الفرعية

1. قائمة القنوات

● **OK** أو **LIST** < < < قائمة القنوات

• الكل

تعرض القنوات التي تم البحث عنها تلقائيًا.

• قائمة المفضلة

يعرض القوائم المفضلة 1 إلى 4. (يمكن إضافة 4 قوائم مفضلة كحد أقصى)

• **+** اصف قائمة المفضلة

إضافة قائمة مفضلة إضافية.

2. مرشح

تحديد القنوات حسب المحتوى، أو قفل الأطفال، أو المشفرة.

3. بحث

الوصول السريع إلى القنوات.

4. تحرير

تحرير قائمة القنوات.

المفضلة

عرض قائمة "المفضلة"

● اضغط على الزر **OK** لإظهار قائمة القنوات، تظهر قائمة القنوات على الجانب الأيسر للشاشة، وسيظهر رمز شكل قلب بجانب قنواتك المفضلة.

تحرير قائمة المفضلة

توجد طريقتان للدخول إلى قائمة التحرير:

● **OK** أو **LIST** < < < تحرير < FAV1-FAV4

أو

● **HOME** < إعدادات < القناة < تحرير القنوات < FAV1-FAV4

تظهر شاشة تحرير المفضلة.

● إضافة قنوات إلى قائمة المفضلة

حدد **+** إضافة قنوات لإضافة القناة المحددة إلى قائمة المفضلة.

● نقل قنوات من قائمة المفضلة

حدد القنوات في قائمة المفضلة، واضغط على الزر **◀** لنقل القناة المحددة.





● حذف قنوات من قائمة المفضلة

حدد القنوات في قائمة المفضلة، واضغط على الزر **▶** لحذف القناة المحددة.

ملاحظات

- يجب إجراء هذه الخطوات في إدخال التلفزيون.
- قبل تحرير قوائم المفضلة، أكمل عملة مسح قناة أولاً.
- يمكنك إضافة قنوات من أنواع استقبال مختلفة إلى قائمة المفضلة.

تشغيل التلفزيون لأول مرة

1. قم بتوصيل كبل التيار الكهربائي الرئيسي بمقبس التيار الكهربائي الرئيسي بعد فراغك من توصيل كل التوصيلات.
2. عندما تقوم بتشغيل التلفزيون لأول مرة، سوف ينتقل مباشرة إلى "دليل التثبيت".
3. اضغط على  /  /  /  للتنقل في القائمة وتغيير الإعدادات. واضغط على زر **OK** للتأكيد.

اللغة

تحديد لغتك المطلوبة المراد عرضها على القائمة.

الدولة

حدد البلد التي سيعمل فيها التلفزيون.

المنطقة الزمنية

تحديد المنطقة الزمنية المحلية وفقاً لمنطقتك.

بنود إبراء الذمة

يخضع استخدامك لهذا الجهاز وجميع الخدمات ذات الصلة إلى اتفاقية ترخيص المستخدم النهائي والسياسات المرتبطة بها. يرجى مراجعة هذه المستندات بعناية والتأكد من قراءة أحكام اتفاقية ترخيص المستخدم النهائي والموافقة عليها.

اتصال الشبكة

إذا لم يكتشف التلفزيون لديك اتصال Ethernet تلقائياً، فاستخدم أية شبكة لاسلكية وحدد شبكتك من القائمة المعروضة، كما يمكنك إضافة أية شبكة مخفية. بعد الفراغ من ذلك، انتقل إلى الشاشة التالية.

نجاح

تهانينا، لقد أنهيت إعداد المعالج.

اضغط على "تم" لاستخدام التلفزيون، بالنسبة للموزعين، اضغط على "وضع المتجر".

مسح قناة

HOME < إعدادات < القناة < البحث الآلي

البحث الآلي

يبحث تلقائياً عن القنوات لعرض البرامج التي يتم الحصول عليها من مصدر تلفزيونك.

HOME < إعدادات < القناة < إعدادات متقدمة < البحث اليدوي

البحث اليدوي DTV

يبحث يدوياً عن برنامج التلفزيون في الإشارات الرقمية.

عند ظهور شاشة المسح اليدوي DTV، اضغط على الزر  /  لتحديد الهوائي، أو الكابل، أو قمر صناعي ومن ثم اضغط على البدء لبدء البحث عن هذه القناة. عند موافقة الإشارة، سيتم عرض قوة الإشارة على الشاشة.

البحث اليدوي ATV



يبحث يدوياً عن برنامج التلفزيون في الإشارات التناظرية.

تحريرو القنوات

HOME < إعدادات < القناة < تحريرو القنوات

عدل يدوياً قائمة القنوات لتناسب مع ما تريد.

تحريرو القنوات

- اضغط على الزر **OK** على القناة المحددة ومن ثم سيظهر مربع تحديد. يمكنك تحديد المزيد من القنوات في الوقت نفسه لنقلها أو حذفها.
- حذف: اضغط على الزر  لحذف القناة المحددة.
- استعادة: اضغط على الزر **[أحمر]** للدخول إلى قائمة القنوات المحذوفة. اضغط على الزر  لاستعادة القناة المحذوفة.
- تحرك: اضغط على الزر  لنقل القناة المحددة.

ملاحظة

قد يقوم المشغل بتقييد ميزة نقل القنوات. إذا كنت ترغب في نقل القنوات، فوصي بعدم اختيار مشغل أثناء إجراء عملية مسح قناة ويجب تعيين LCN على الإغلاق.

تحريرو القنوات المفضلة

يمكنك إضافة قنوات مفضلة أو نقل/حذف قنوات مفضلة.

تصدير إلى USB

يمكنك من تصدير قائمة القنوات الحالية إلى جهاز تخزين USB.

الاستيراد من USB

يمكنك من استيراد قائمة قنوات مُصدرة من قبل عبر جهاز تخزين USB.

قائمة القنوات

عرض قائمة القنوات

في التلفزيون المباشر، اضغط على الزر **OK** أو **LIST** الموجود على وحدة التحكم عن بُعد لعرض قائمة القنوات.

الدخول إلى القائمة الفرعية إلى قائمة القنوات

 **OK** أو **LIST** 

قائمة القنوات

مرشح

بحث

تحريرو

القائمة الفرعية

الكابل	FAV1	FAV2
1	BBC	
2	3D-HD	
3	DX-HD	

إضافة المفضلة ■ تحديد قائمة القنوات <

قائمة قائمة القنوات

وحدة التحكم عن بعد

تركيب البطاريات في وحدة التحكم عن بعد



اضغط على زر التحرير خلف وحدة التحكم عن بعد لإزالة غطاء حجرة البطارية.

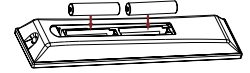

أدخل بطاريتين بحجم AAA. تأكد من توفيق طرفي البطاريتين (+) و(-) مع الطرفين (+) و(-) المشار إليهما في حجرة البطارية.

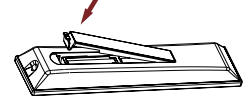

أعد تركيب غطاء حجرة البطارية.

ملاحظات

- صورة المنتج هي استرشادية فقط، لذا ربما يختلف المنتج الفعلي في الشكل عن الصورة.
- التعامل مع البطاريات
- ربما يؤدي الاستخدام غير الصحيح للبطاريات إلى تآكل البطارية أو إلى حدوث تسرب منها، مما قد يؤدي إلى نشوب حريق أو التعرض لإصابة شخصية أو تعرض الممتلكات للتلف.
- استخدم فقط نوع البطارية المذكور في هذا الدليل.
- لا تخطئ بين نوعين مختلفين من البطاريات، أو بين البطاريات الجديدة والمستعملة.
- لا تتخلص من البطاريات المستعملة مع النفايات المنزلية. وتخلص من البطاريات المستعملة وفقاً للقوانين المحلية.
- يمكن للمواد الكيميائية في البطارية أن تتسبب في حدوث طفح جلدي. إذا حدث تسرب من البطاريات، فقم بتنظيف حجرة البطارية بقطعة قماش. وإذا لمست المواد الكيميائية جلدك، فاغسله على الفور.
- إذا كنت تنوي عدم استخدام وحدة التحكم عن بعد لمدة طويلة، فأزل البطاريات.
- أزل البطاريات المستنفدة على الفور لمنع تسرب حمض البطارية إلى داخل حجرة البطارية.

نطاق تشغيل وحدة التحكم عن بعد

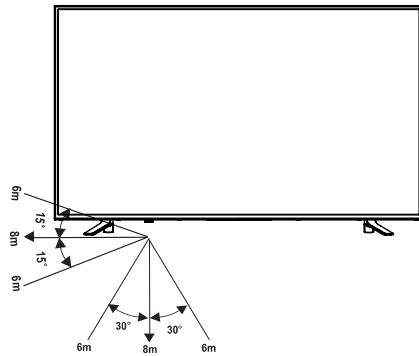

وحدة التحكم عن بعد

أزرار وحدة التحكم عن بعد

- ① الطاقة: تشغيل التلفزيون/تحويل التلفزيون إلى وضع الاستعداد
- ② ← تحديد مصادر الإدخال
- ③ P.MODE: تحديد وضع الصورة
S.MODE: تحديد وضع الصوت
i+: عرض معلومات البرنامج الحالي
- ④ APPS: الوصول السريع إلى كل التطبيقات
MEDIA: الدخول إلى الوسائط
TV: الدخول إلى Live TV
- ⑤ 0-9: التحديد المباشر للقنوات أو إدخال الأرقام
- ⑥ MENU: عرض قائمة الإعدادات السريع
- ⑦ TEXT: تشغيل/إيقاف وظيفة قناة المعلومات
- ⑧ LIST: عرض قائمة القنوات على الشاشة
- ⑨ ✕: كتم صوت التلفزيون أو استعادته
- ⑩ ▲ / ▼: ضبط مستوى الصوت
- ⑪ P / ▲ / ▼: تغيير القنوات
- ⑫ HOME: الدخول إلى الشاشة الرئيسية
- ⑬ EXIT: الخروج من القائمة
- ⑭ BACK: العودة إلى القائمة السابقة
- ⑮ OK: تأكيد التحديد في قوائم شاشة العرض
- ⑯ ▲ / ▼ / ◀ / ▶: السماح لك بالتنقل عبر القوائم التي تظهر على الشاشة وضبط إعدادات النظام حسب رغبتك
- ⑰ SUBTITLE: اضغط لعرض قائمة لغات الترجمة
- ⑱ GUIDE: يعرض دليل البرمجة الإلكتروني (وضع التلفزيون الرقمي)
- ⑲ الزر الأحمر/الأخضر/الأصفر/الأزرق: مفاتيح الألوان للتحديد المباشر للخيارات
- ⑳ ◀ / ▶ / ⏪ / ⏩ / ⏸ / ⏹ / ⏺ / ⏻ / ⏼: أزرار وظائف التحكم في محتوى الوسائط
- ㉑ NETFLIX: اضغط لتشغيل الدفق الفوري للفيديو الخاص بـ NETFLIX
YouTube: الدخول إلى تطبيق YouTube



التوصيل باستخدام كابل USB

قم بتوصيل أجهزة USB مثل الأقراص الصلبة ووحدات USB والكاميرات الرقمية لتصفح الصور والاستماع إلى الموسيقى.

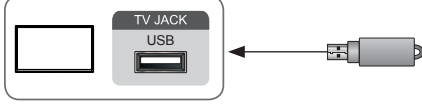

- يدعم القرص USB 4 جيجا، و8 جيجا، و16 جيجا، و32 جيجا، و64 جيجا، و128 جيجا، وأحجام السوق الشائعة الأخرى، محرك الأقراص الصلبة بحجم 8 تيرا مدعوم حالياً.
- التنسيق المدعوم: NTFS، FAT32، وEXT4.

استخدام وظيفة جهاز تخزين USB

يمكن استخدام وظيفة جهاز تخزين USB لتسجيل برامج البث الرقمية ومشاهدتها. اقرأ الاحتياطات أدناه قبل تسجيل البرامج أو مشاهدتها باستخدام وظيفة جهاز تخزين USB.

ملاحظات

- تأكد من تحديد بلد/منطقة الاستخدام الصحيحة.
- ربما يتعذر استخدام وظيفة التسجيل بناء على البلد/المنطقة المحددة.
- ربما يؤدي الاستخدام بإعدادات غير صحيحة إلى انتهاك بعض القوانين أو النظم الأخرى، ويمكن أن يؤدي إلى التعرض لعقاب جنائي.
- في مثل هذه الحالات، لن تكون شركة TOSHIBA CORPORATION ومجموعة Toshiba Group مسؤولة بأي شكل كان.
- يمكن مشاهدة البرامج المسجلة المحفوظة على جهاز تخزين USB فقط على هذا التلفزيون. ولا يمكن مشاهدتها عند التوصيل بتلفزيون آخر (بما في ذلك نفس طراز التلفزيون) أو بكمبيوتر شخصي أو بجهاز آخر.
- لا يمكنك مشاهدة إحدى القنوات أثناء تسجيل قناة أخرى.
- إذا كان وقت التسجيل إلى جهاز تخزين USB قصير جداً، فلن يتم حفظ أي بيانات.
- لا يمكنك تسجيل إشارات إدخال الفيديو على جهاز USB.
- ربما لا تكون كل أنواع البث قابلة للتسجيل.
- بعد برمجة التلفزيون لتسجيل البث الرقمي، لا تتم بفصل قابس الطاقة قبل بدء التسجيل.
- في حالة فشل تسجيل الفيديو أو الصوت بسبب تعطل التلفزيون أو الاستقبال الضعيف، لن يتم دفع أي تعويض.

التوصيل باستخدام كابل HDMI

قم بتوصيل كابل HDMI الخارج من جهاز A/V خارجي. تتطلب بعض الأجهزة مثل مشغل DVD ضبط إشارة HDMI على الخرج في إعدادات الجهاز. يُرجى الرجوع إلى دليل مستخدم جهازك لمعرفة التعليمات. يُرجى ملاحظة أن موصل HDMI يوفر إشارات الفيديو والصوت على حد سواء، فلا يلزم توصيل كابل صوت.



مشغل DVD/Blu-Ray جهاز استقبال AV/جهاز فك التشفير

كابل HDMI (غير مرفق)

الواجهة المشتركة

أدخل وحدة CI+ لمشاهدة الخدمات المشفرة مثل القنوات التلفزيونية المدفوعة أو بعض القنوات عالية الوضوح.

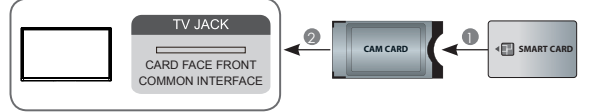

ملاحظات

- قبل إدخال/إزالة وحدة CI+، تأكد من إيقاف تشغيل التلفزيون. وبعد ذلك، أدخل بطاقة CI في وحدة CI+ وفقاً لتعليمات موفر الخدمة.
- لا تدخل أو تزيل وحدة الوصول العام بشكل متكرر لأن ذلك ربما يتسبب في إتلاف واجهة التوصيل ويؤدي إلى حدوث أعطال.
- يجب عليك الحصول على وحدة CI+ والبطاقة من موفر خدمة القنوات التي ترغب في مشاهدتها.
- أدخل وحدة CI+ مع توجيه البطاقة الذكية في الاتجاه الموضح على الوحدة والبطاقة الذكية.
- وحدة CI+ غير معتمدة في بعض البلدان والمناطق؛ تحقق من ذلك مع الوكيل المعتمد لديك.

استخدام HDMI و CEC

استخدم وحدة التحكم عن بُعد الخاصة بالتلفزيون للتحكم في الأجهزة الخارجية المتصلة بالتلفزيون عبر كابل HDMI. يلزم أن تكون الأجهزة الخارجية داعمة لوظيفة HDMI و CEC (تحكم CEC).

توصيل جهاز خارجي عبر وظائف HDMI و CEC

HOME < إعدادات < النظام < وظائف HDMI و CEC < تحكم CEC

1. قم بتعيين **تحكم CEC** على تشغيل.
2. قم بتوصيل جهاز متوافق مع HDMI-CEC بالتلفزيون.
3. شغل الجهاز الخارجي المتصل. يتم توصيل الجهاز تلقائيًا بالتلفزيون. بعد انتهاء التوصيل، يمكنك الدخول إلى قائمة الأجهزة المتصلة على شاشة تلفيزيونك باستخدام وحدة التحكم عن بُعد الخاصة بالتلفزيون والتحكم في الجهاز.

ملاحظات

- يجب استخدام كابلات HDMI لتوصيل أجهزة HDMI CEC المتوافقة بتلفزيونك.
- يجب تشغيل ميزة HDMI CEC على الجهاز المتصل.
- عند توصيل جهاز HDMI غير متوافق مع HDMI CEC، قد لا تعمل جميع وظائف تحكم HDMI-CEC.
- وفقًا لجهاز HDMI المتصل، قد لا تعمل وظيفة تحكم HDMI-CEC.
- تدعم ميزة HDMI CEC خاصية التشغيل بلمسة واحدة، وتوجيه التحكم، واستعداد النظام، ونقل اسم OSD للجهاز، والتحكم الكامل عبر وحدة التحكم عن بُعد، وتوفير حالة طاقة الجهاز، والتحكم في صوت النظام.

وظيفة تهيئة HDMI 2.0

HOME < إعدادات < النظام < وظائف HDMI و CEC < صيغة واجهة الوسائط المتعددة عالية الوضوح

يرجى تحديد **الصيغة المحسنة** إذا كان جهاز HDMI يدعم HDR 4K. إذا لم تكن متأكدًا أو إذا لم يكن يدعم HDR 4K، فيرجى تحديد **الصيغة المعيارية**.

التوصيل باستخدام كابل HDMI (ARC)

قم بتوصيل كابل HDMI الخارج من نظام الصوت الرقمي الخارجي. يمكن ARC يمكن التلفزيون من إخراج الصوت الرقمي مباشرة من كابل HDMI. يرجى ملاحظة أنه لا يعمل إلا عند توصيل التلفزيون بمستقبل الصوت الذي يدعم وظيفة ARC (قناة إعادة الصوت).



ملاحظات

- عند استخدام هذا المنفذ على أنه يمثل وظيفة ARC، يمكن استخدامه كمدخل إشارة عند توصيل DVD بمضخم صوت ويتم توصيل مضخم الصوت بالتلفزيون في نفس الوقت. (ربما لا تدعم بعض مضخمات الصوت الاتصال التسلسلي).
- تعمل وظيفة ARC تلقائيًا عند الدخول إلى حالة ARC.

الاتصال بشبكة الإنترنت

ملاحظات

- يمكنك الوصول إلى الإنترنت من خلال تلفيزيونك.
- نوصى باستخدام مودم أو جهاز توجيه يدعم بروتوكول التكوين الديناميكي للمضيف (DHCP). توفر أجهزة المودم وأجهزة التوجيه التي تدعم DHCP تلقائيًا عنوان IP، وقناع الشبكة الفرعية، والبوابة، و DNS، لذا ليس عليك إدخالها يدويًا. تتضمن معظم الشبكات المنزلية DHCP.

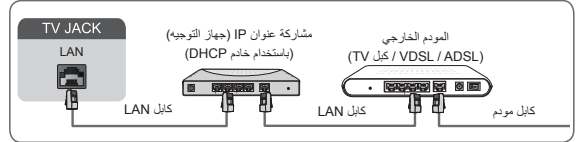

التوصيل بشبكة سلكية (إيثرنت)

HOME < إعدادات < الشبكة < تكوين الشبكة

يمكنك تعيين شبكة التلفزيون من خلال تحديد التكوين والضغط على الزر **OK** للدخول إلى القائمة الفرعية.

نوع الاتصال

اختر اتصال بالشبكة السلكية للاتصال بشبكة الإنترنت.

إيثرنت

يعرض حالة الشبكة.

إعدادات IP

تكوين إعداد IP لاتصال شبكتك.

لاسلكي

الاتصال بشبكة الإنترنت

ملاحظات

- يمكنك الوصول إلى الإنترنت من خلال تلفيزيونك.
- التوصيل بشبكة لاسلكية متاحة.
- تأكد من أن لديك SSID وكلمة مرور جهاز التوجيه اللاسلكي قبل محاولة الاتصال.

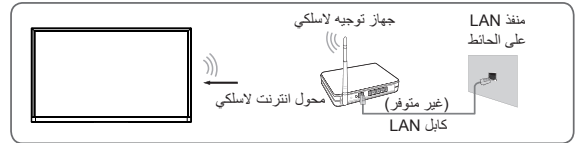

التوصيل بشبكة لاسلكية

HOME < إعدادات < الشبكة < تكوين الشبكة

يمكنك تعيين شبكة التلفزيون من خلال تحديد التكوين والضغط على الزر **OK** للدخول إلى القائمة الفرعية.

نوع الاتصال

اختر اتصال بالشبكة السلكية للاتصال بشبكة الإنترنت.

إعدادات متقدمة

تكوين إعدادات الشبكة اللاسلكية المتقدمة الخاصة بالتلفزيون.

إضافة

يمكنك إضافة شبكة لاسلكية.

تحديث

تحديث الشبكة اللاسلكية.

ملاحظات

- في حالة عدم العثور على جهاز توجيه لاسلكي، حدد **إضافة** وأدخل اسم الشبكة في SSID.
- في حالة عدم العثور على جهاز توجيه لاسلكي، حدد **تحديث**.

توصيل هوائي VHF/UHF خارجي.		ANT 1 DVB-T/T2/C
توصيل هوائي قمر صناعي خارجي.		ANT 2 DVB-S/S2
توصيل كبل الوسائط عالية الوضوح HDMI من جهاز خارجي.		HDMI
توصيل كبل فيديو مركب وكبلات صوت اليمنى-يسرى من جهاز تليفزيون/فيديو خارجي. يمكن استخدام المدخل "الفيديو" لتوصيل مجموعة متنوعة من الأجهزة، بما في ذلك مسجلات الفيديو أو كاميرات الفيديو الرقمية أو أجهزة فك التشفير أو أجهزة استقبال الأقمار الصناعية أو مشغلات DVD أو وحدات التحكم في الألعاب.		VIDEO
		L
		R
أدخل وحدة CI+ لمشاهدة الخدمات المشفرة مثل القنوات التلفزيونية المدفوعة أو بعض القنوات عالية الوضوح.		COMMON INTERFACE
توصيل جهاز USB لاستعراض الصور والموسيقى والأفلام.		USB
توصيل كبل بصري من نظام صوت رقمي خارجي.		DIGITAL AUDIO OUT
توصيل كبل Ethernet للوصول إلى إحدى الشبكات أو الإنترنت.		LAN
هذا المنفذ غير متاح لك لتوصيل أي جهاز خارجي، حيث يمكن لمصنعا فقط استخدامه لأغراض الاختبار.		SERVICE

ملاحظة

- ربما يتباين موقع وأسماء أطراف التوصيل على التليفزيون وفقاً لطراز التليفزيون، ولا تتوفر كل أطراف التوصيل على كل الطرازات.

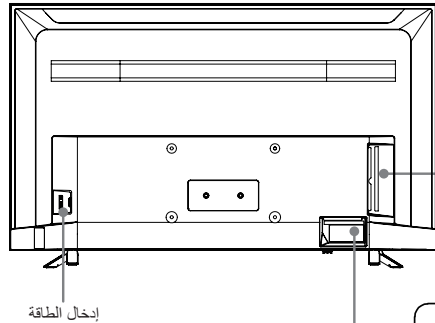

ملاحظات

- مقياس ANT2 يدعم مصدر التيار الكهربائي لهوائي الأقمار الصناعية (13/18 فولت، 0.5 أمبير كحد أقصى).
- افحص القوابس من حيث موضعها ونوعها قبل القيام بأي أعمال من أعمال التوصيل. فيمكن للتوصيلات غير المحكمة أن تتسبب في حدوث مشكلات في الصورة أو الألوان. وتأكد من أن كل التوصيلات محكمة التوصيل ومثبتة.
- لا يمكن توصيل كل أجهزة الصوت/الفيديو بالتلفزيون، لذا الرجاء الرجوع إلى دليل مستخدم جهاز الصوت/الفيديو للتحقق من التوافق وإجراءات التوصيل.
- قبل توصيل أي جهاز خارجي، أزل قابس الطاقة من مصدر التيار الكهربائي، خلاف ذلك، ربما يتسبب المكيف في التعرض لصدمة كهربائية.

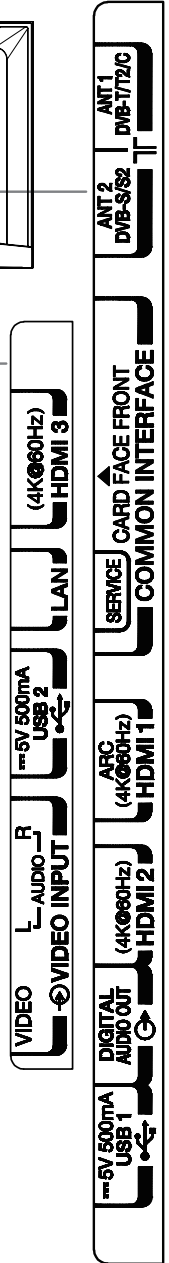

منظر أمامي للتلفزيون

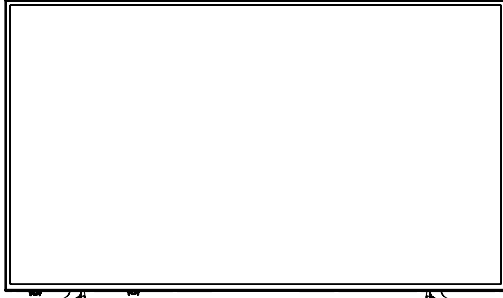

زر تحكم متعدد الاتجاهات 50 بوصة/55 بوصة
(مستشعر وحدة التحكم عن بعد / مؤشر الطاقة / الاستعداد)

زر تحكم متعدد الاتجاهات 43 بوصة/65 بوصة
(مستشعر وحدة التحكم عن بعد / مؤشر الطاقة / الاستعداد)

العنصر	الوصف
مستشعر وحدة التحكم عن بعد	استقبال الإشارات عن بعد من وحدة التحكم عن بعد. لا تضغ أي شيء بالقرب من المستشعر، لأن وظيفته ربما تتأثر.
مؤشر الطاقة	تكون الإضاءة حمراء في وضع الاستعداد وتكون خضراء عندما يكون التلفزيون في وضع التشغيل.
المصدر الاستعداد/	اضغط على زر التحكم متعدد الاتجاهات عندما تكون في وضع الاستعداد، حيث سيعمل التلفزيون. واضغط على زر التحكم متعدد الاتجاهات لإظهار القائمة وعندما يكون التركيز على "إيقاف الطاقة"، اضغط على زر التحكم متعدد الاتجاهات لإدخال التلفزيون إلى وضع الاستعداد. / اضغط على زر التحكم متعدد الاتجاهات لإظهار القائمة ثم حدد مصدرًا للإدخال من مصادر الإدخال المختلفة.
- / + VOL	حرك زر التحكم متعدد الاتجاهات لليمين ولليسار لضبط مستوى الصوت.
- / + CH	حرك زر التحكم متعدد الاتجاهات للأمام وللخلف للتحكم في القناة.

ملاحظة

- يتطلب تشغيل التلفزيون بضع ثوانٍ حتى يتم تحميل البرنامج. ولا تقم بإيقاف تشغيل التلفزيون بسرعة لأن ذلك ربما يتسبب في عدم عمل التلفزيون بشكل طبيعي.

قائمة الملحقات

تأكد من فصل سلك طاقة التيار المتردد قبل تركيب أي حامل أو دعامات الحامل الجداري:		
دليل المالك 1 ×	حامل القاعدة 2 ×	وحدة التحكم عن بعد 1 ×
AAA بطارية 2 ×	البراغي 4 ×	
سلك الطاقة 1 ×		

تركيب الحامل أو حامل التثبيت على الحائط

تركيب الحامل

تنبيه

- تأكد من فصل سلك طاقة التيار المتردد قبل تركيب أي حامل أو دعامات الحامل الجداري.
- شاشة العرض LED قابلة للكسر بسهولة، لذا يجب حمايتها في كل الأوقات عند تركيب حامل القاعدة. لذا، تأكد من عدم ملامسة أي جسم حاد أو صلب لشاشة عرض LED، وتأكد كذلك من عدم ملامستها لما يمكن أن يخدشها أو يثقلها. لا تضغط بقوة على الوجه الأمامي للتلفزيون بأي حال لأن سطح الشاشة قد يتشقق.
- 1. ضع التلفزيون بحرص ووجهه إلى أسفل على سطح ناعم ومستوي للحيلولة دون تعرض التلفزيون للتلف أو الشاشة للخدش.
- 2. أزل الحاملين من حقيبة الملحقات وأدخلهما في الفتحات السفلية في التلفزيون.
- 3. قم بإحكام تثبيت حامل القاعدة بالتلفزيون بواسطة البراغي الأربعة المرفقة في الملحقات.

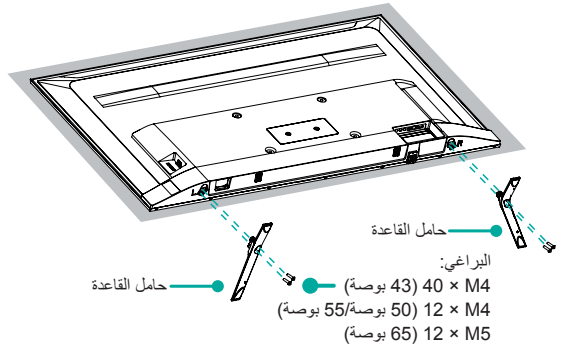

تركيب دعامة الحامل الجداري (غير مرفقة)

200 × 200 (43 بوصة/50 بوصة)	شكل فتحة التثبيت على الحائط VESA (مم)
200 × 300 (55 بوصة)	
200 × 400 (65 بوصة)	
M6	حجم برغي الحامل الجداري (مم)

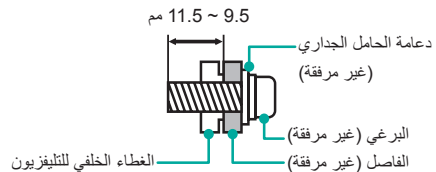

اتبع التعليمات المرفقة مع دعامة الحامل الجداري.

ملاحظة

يختلف قطر وطول البراغي بناءً على طراز دعامة الحامل الجداري.

التسجيل باستخدام جهاز تخزين USB

- إذا واجهت أيًا من هذه المشكلات، فأوقف على الفور إما جهاز Bluetooth™ أو جهاز الشبكة اللاسلكية.
- يمكن أن يتفاوت الأداء الفعلي، بما في ذلك ضعف قدرة الشبكة اللاسلكية ومعدل نقل البيانات والنطاق والتغطية.
- يعتمد الأداء على العديد من العوامل والظروف والمتغيرات، بما في ذلك المسافة عن نقطة الوصول وحجم نقل بيانات الشبكة ومواد البناء والإنشاءات ونظام التشغيل المستخدم والخلط بين المنتجات اللاسلكية المستخدمة والتداخل والظروف السلبية الأخرى.

الشبكة اللاسلكية وصحتك

تطلق منتجات الشبكات اللاسلكية، مثل أجهزة الراديو الأخرى، طاقة كهرومغناطيسية بترددات راديو. مع ذلك، فإن مستوى الطاقة المنبعث من أجهزة الشبكات اللاسلكية هو أقل كثيرًا من الطاقة الكهرومغناطيسية المنبعثة من الأجهزة اللاسلكية الأخرى مثل الهواتف المحمولة.

تعتقد شركة TOSHIBA أن الشبكات اللاسلكية هي آمنة للاستخدام من جانب العملاء لأن منتجات الشبكات اللاسلكية تعمل في نطاق الإشعادات المتوفرة في معايير وتوصيات سلامة تردد الراديو. وتعكس هذه المعايير والتوصيات إجماع المجتمع العلمي وتنتج عن مداولات اللجان ولجان العلماء الذين يقومون باستمرار بمراجعة وتفسير الكتابات البحثية الشاملة.

في بعض الحالات أو البيئات، قد يتم تقييد استخدام الشبكة اللاسلكية من جانب مالك المبنى أو ممثلي المؤسسة المسؤولين. وقد تنطبق مثل هذه القيود في البيئات التي يُنظر فيها إلى خطر التداخل مع الأجهزة أو الخدمات الأخرى على أنه ضار.

إذا لم تكن متأكدًا من السياسة التي تنطبق على استخدام الأجهزة اللاسلكية في مؤسسة أو بيئة ما، فحن نحثك على البحث عن ترخيص استخدام أجهزة الشبكات اللاسلكية قبل تشغيل الجهاز.



هذا الجهاز من السلسلة 2 أو هو جهاز كهربائي مزدوج العزل.

لقد صُمم الجهاز بشكل لا يحتاج فيه إلى أي توصيل آمن بالتأريض الكهربائي.

جهد التيار المتردد: يشير هذا الرمز إلى الجهد المقدر الذي يتميز برمز يعبر عن جهد التيار المتردد.

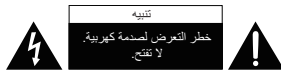

- الهدف من الوميض المصنبي المصحوب برمز رأس سهم داخل مثلث متساوي الساقين هو تحذير المستخدم من وجود "جهد خطير" غير معزول داخل الغلاف الخارجي للمنتج، والذي ربما يكون له قدرة كبيرة كافية لتعرضك لصدمة كهربية.

- تحذير: للحد من خطر التعرض لصدمة كهربية، لا تقم بإزالة الغطاء (أو الجزء الخلفي)، حيث لا توجد أجزاء داخلية يمكن للمستخدم إصلاحها. أرجع الأعطال إلى الأخصائيين المؤهلين.

- الهدف من نقطة التعجب داخل المثلث متساوي الساقين هو تحذير المستخدم من وجود تعليمات هامة للتشغيل والصيانة في الدليل المرفق مع الجهاز.

• تأكد من تحديد بلد/منطقة الاستخدام الصحيحة.

• ربما يتعدى استخدام وظيفة التسجيل بناء على البلد/المنطقة المحددة.

• ربما يؤدي الاستخدام بإعدادات غير صحيحة إلى انتهاك بعض القوانين أو النظم الأخرى، ويمكن أن يؤدي إلى التعرض لعقاب جنائي.

• في مثل هذه الحالات، لن تكون شركة TOSHIBA CORPORATION ومجموعة Toshiba Group مسؤولة بأي شكل كان.

• صُممت وظيفة التسجيل للاستخدام الخاص والترفيه في بيئة منزلك.

• الرجاء ملاحظة أن أي استخدام تجاري لوظيفة التسجيل يمكن أن يؤدي إلى انتهاك حقوق الطبع والنشر الخاصة بحقوق المؤلف. وتأمل منك Toshiba مراعاة حقوق الملكية الفكرية للأطراف الأخرى.

• قبل التسجيل إلى جهاز متصل بالتلفزيون، الرجاء إجراء اختبار للتسجيل والتحقق من أداء التسجيل.

• لن تكون Toshiba مسؤولة عن التعويض أو أي أضرار عرضية من أي نوع كانت ناتجة عن محتوى لم يتم تسجيله بشكل صحيح على جهاز التسجيل أو تم تعديله أو فقده.

• لن تكون Toshiba مسؤولة عن أي أضرار من أي نوع على الإطلاق (تعطل جهاز التسجيل أو التعديل أو فقد المحتوى المسجل وما إلى ذلك) ناتجة عن حدوث عطل أو فشل التشغيل أو التشغيل غير الصحيح بسبب الدمج مع جهاز آخر متصل.

• لا تقم بإيقاف تشغيل مصدر الطاقة الخاص بجهاز تخزين USB أو تقطع اتصال كبل التوصيل أثناء عمل جهاز تخزين USB. ويمكن أن يؤدي هذا إلى فقد البيانات المسجلة أو تعطل جهاز تخزين USB.

• وظيفة التسجيل غير متوفرة في كل البلدان/المناطق.

• الرجاء ملاحظة أن التسجيل على جهاز تخزين USB لن يعد قابلاً للتشغيل بعد تبديل اللوحة الرئيسية للتلفزيون أثناء الخدمة.

• إذا كانت المعلومات الزمنية غير صحيحة، فربما لن يعمل التسجيل المبرمج بشكل مناسب.

• علاوة على ذلك، إذا كانت المعلومات الزمنية تختلف وفقًا للقناة التي يجري مشاهدتها حاليًا، فربما لن يعمل التسجيل المبرمج بشكل مناسب بناء على عمليات التوليف.

استثناءات

• لا تتحمل شركة Toshiba أية مسؤولية عن أي ضرر ناتج عن الحرائق أو الكوارث الطبيعية (مثل الرعد أو الزلازل أو ما إلى ذلك) أو تصرفات الأطراف الثالثة أو الحوادث أو سوء استخدام المالك أو الاستخدامات في ظروف أخرى غير مناسبة.

• لا تتحمل شركة Toshiba أية مسؤولية عن التلف العرضي (مثل خسارة الأرباح أو انقطاع الأعمال أو تعديل أو محو بيانات التسجيل وما إلى ذلك) بسبب استخدام المنتج أو عدم القدرة على استخدامه.

• لا تتحمل شركة Toshiba أية مسؤولية عن أي ضرر ناتج عن إهمال التعليمات الموضحة في دليل المالك.

• لا تتحمل شركة Toshiba أية مسؤولية عن أي ضرر ناتج عن سوء الاستخدام أو الأعطال من خلال استخدام هذا المنتج والأجهزة المتصلة به في نفس الوقت.

عند استخدام الشبكة اللاسلكية

تنبيه:

- تعمل أجهزة Bluetooth™ والشبكات اللاسلكية في نطاق نفس تردد الراديو ويمكن أن تتداخل مع بعضها البعض. وإذا استخدمت أجهزة Bluetooth™ والشبكات اللاسلكية في نفس الوقت، فربما تواجه عن غير قصد أداء شبكة أقل من المثالي أو ربما تفقد اتصال الشبكة لديك.

احتياطات السلامة الهامة

التنظيف

تنبيه: تجنب استخدام المواد الكيميائية (مثل معطرات الجو أو مواد التنظيف وما إلى ذلك) على قاعدة التلفزيون أو بالقرب منها. وتشير الدراسات إلى أن البلاستيك ربما يضعف وينكسر بمرور الوقت بسبب التأثيرات المجتمعة للعوامل الكيميائية والضغط الميكانيكي (مثل وزن التلفزيون). وقد يؤدي عدم الامتثال لهذه التعليمات إلى التعرض لإصابة خطيرة وأو حدوث تلف دائم بالتلفزيون وقاعدة التلفزيون.

1. أزل قابس الطاقة قبل التنظيف.

لا تستخدم مطلقاً المذيبات مثل البنزين أو مرقق القوام لتنظيف التلفزيون.

- ربما تتسبب هذه المذيبات في تشوه الخزانة أو إلحاق تلف بطبقتها الخارجية.
- إذا ظلت المنتجات المطاطية أو الفينيل في اتصال مع التلفزيون لفترة طويلة، فربما تظهر بعض البقع.

في حالة اتساح الخزانة، قم بتنظيفها بقطعة قماش جافة وناعمة.

عند تنظيف سطح شاشة LED، امسح سطح اللوحة برفق بقطعة قماش جافة وناعمة.

2. قم بصفة دورية بفصل قابس الطاقة عن مصدر التيار الكهربى وافحصه.

في حالة تجمع الأتربة على موصلات قابس الطاقة، فقم بتنظيف الأتربة بقطعة قماش جافة.

ربما تتسبب هذه الأتربة في نشوب حريق بسبب انخفاض العزل في القابس.

معلومات هامة

1. حول شاشة LCD

• إذا كان لديك شاشة LCD مواجهة للشمس، فسوف تتعرض شاشة LCD للتلف. لذا، توخى الحذر عند وضع التلفزيون بالقرب من أية نافذة أو في الهواء الطلق.

• لا تضع مطلقاً على شاشة LCD بقوة أو تخدشها، ولا تضع أي شيء عليها مطلقاً، لأن هذه الأعمال سوف تلحق الضرر بشاشة LCD.

2. حول الخزانة وشاشة LCD

لا ترش مطلقاً المرشحات الطيارة مثل المبيدات الحشرية على الخزانة وشاشة LCD. ربما يؤدي هذا إلى تغيير لون الخزانة وشاشة LCD أو إلحاق الضرر بهما.

3. حول الصورة اللاحقة (الشح)

في حالة عرض صورة ثابتة، ربما تظل صورة لاحقة لها معروضة على الشاشة، ولكنها سوف تختفي. وهذا لا يدل على وجود خلل أو عطل.

4. عدم إضاءة بعض بكسلات الشاشة

صُنعت شاشة العرض LCD باستخدام أعلى مستوى من التكنولوجيا الفائقة؛ مع ذلك، قد تفقد أحياناً بعض بكسلات الشاشة عناصر الصورة أو ربما تحتوي على نقاط مضيئة. وهذا لا يدل على وجود خلل أو عطل.

5. حول التداخل

ربما تتسبب شاشة العرض LCD في حدوث تداخل في الصورة أو الصوت وما إلى ذلك من أجهزة إلكترونية أخرى تتلقى موجات كهرومغناطيسية (على سبيل المثال أجهزة راديو AM وأجهزة الفيديو).

6. حول استخدام التلفزيون في الأماكن التي تنخفض فيها درجة الحرارة

إذا كنت ستستخدم التلفزيون في حجرة تصل درجة حرارتها إلى صفر درجة مئوية أو إلى درجة أقل، ربما يختلف سطوع الصورة إلى أن يحصل إحماء لشاشة LCD وهذا لا يدل على وجود خلل أو عطل.

7. عند التخلص من التلفزيون أو عند نقل ملكيته

قبل التخلص من التلفزيون أو نقل ملكيته، قم بإجراء "إعادة ضبط للتلفزيون".

بشدة على عدم إدخال الأطفال أي أجسام في التلفزيون.

4. عند عدم استخدام التلفزيون لمدة طويلة، في العطلات أو عند السفر، فصل قابس الطاقة عن مصدر التيار الكهربى لدواعي السلامة.

التلفزيون لن يكون موصولاً بشكل كامل عن مصدر التيار الكهربى، حيث يتم استهلاك جزء بسيط من التيار الكهربى حتى عند إيقاف تشغيل مفتاح الطاقة .

ينبغي أن تظل أداة فصل التيار جاهزة للتشغيل عند استخدام قابس التيار الكهربى الرئيسي أو قارن جهاز كهربى كأداة لفصل التيار.

5. لا تسحب مطلقاً من سلك الطاقة عند إزالة القابس من مصدر التيار الكهربى في الحائط.

أمسك دوماً القابس بإحكام أثناء إزالته، لأنه في حالة نزع سلك الطاقة بعنف، ربما يتعرض السلك للتلف مما قد يؤدي إلى نشوب حريق أو التعرض لصدمة كهربية.

6. لا تقم مطلقاً بقطع السلك أو كسره أو تعديله أو تثنيه أو ربطه أو ثنيه ولا تتعامل معه بقوة كبيرة أو شد كبير.

لا تضع مطلقاً الأجسام الثقيلة على السلك أو تتركه حتى يسخن بشدة لأن ذلك ربما يؤدي إلى تلفه أو نشوب حريق أو التعرض لصدمة كهربية. واتصل بفنى الخدمة إذا تعرض سلك الطاقة للتلف.

7. إذا كان يوجد رعد أو برق، فلا تلمس مطلقاً كبل الهوانى أو الكبلات المتصلة الأخرى.

ربما يؤدي عدم الالتزام بذلك إلى التعرض لصدمة كهربية.

8. أوقف تشغيل التلفزيون قبل فصل سلك الطاقة عن مصدر التيار الكهربى.

ربما يؤدي عدم القيام بهذا إلى حدوث عطل.

9. يمكن أن يؤدي الاستماع إلى الموسيقى بمستويات صوت مرتفعة ولفترات طويلة إلى إلحاق الضرر بسمعك.

لذا، للتقليل من خطر تعرض سمعك للضرر، يجب عليك خفض مستوى الصوت إلى مستوى آمن ومريح مع تقليل الوقت الذي تستغرقه في الاستماع بمستويات صوت مرتفعة.

10. يمكن لهذا المنتج أن يعيد التشغيل أو يعود إلى واجهة شاشة العرض الرئيسية أو واجهة مشغل USB أو وضع المصدر السابق في البيئات الجافة بسبب الكهرباء الإستاتيكية.

يمكنك متابعة استخدام التلفزيون عند ظهور هذه الظاهرة.

الخدمة

1. لا تقم مطلقاً بإصلاح التلفزيون أو تعديله أو تفككه بنفسك.

فقد يتسبب ذلك في حدوث حريق أو التعرض لصدمة كهربية.

ارجع إلى فنى الخدمة لأعمال الفحص والإصلاح.

2. عند حدوث عطل، أو في حالة خروج دخان أو رائحة غير طبيعية من التلفزيون، فقم على الفور بإيقاف تشغيل التلفزيون وأزل قابس الطاقة من مصدر التيار الكهربى.

تأكد من توقف الدخان أو الرائحة، ثم اتصل بفنى الخدمة، لأن الاستمرار في استخدام التلفزيون وهو في هذه الحالة ربما يؤدي إلى نشوب حريق أو التعرض لصدمة كهربية.

3. إذا تعرض التلفزيون للسقوط أو تعرضت الخزانة للكسر، فأوقف على الفور تشغيل التلفزيون وأزل سلك الطاقة من مصدر التيار الكهربى.

إن الاستمرار في استخدام التلفزيون وطاقته في هذه الحالة ربما يؤدي إلى نشوب حريق أو التعرض لصدمة كهربية. وفي حالة تعرض الخزانة للكسر، فتوخى الحذر عند التعامل مع التلفزيون لمنع التعرض لأية إصابة.

اتصل بفنى الخدمة لأعمال الفحص والإصلاح.

4. عند وصول التلفزيون إلى فترة انتهاء صلاحيته، فاطلب من فنى خدمة مؤهل إيضاح كيفية التخلص المناسب من التلفزيون.

احتياطات السلامة الهامة

تأكد من مراعاة التعليمات والاحتياطات التالية لضمان الاستخدام الآمن للشاشة هذه.

التركيب

1. تحذير: لمنع التعرض لإصابة، يجب تثبيت هذا الجهاز بإحكام بسطح ثابت/حائط وفقاً لتعليمات التركيب.

قم بتركيب التلفزيون في مكان أفقي ومستقر.

• في حالة عدم تثبيت التلفزيون بإحكام، فربما يميل أو يسقط مما قد يتسبب في التعرض لإصابة.

• لمنع التعرض للإصابة، استخدم الحامل الاختياري المخصص أو كيفية التعليق على الحائط المخصصة لتثبيت هذا التلفزيون على سطح مستقر أو حائط بإحكام بواسطة فني مؤهل.

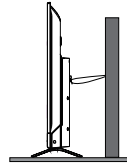

فقط للطرز المعجيز بمشك F

• لإحكام ربط التلفزيون، استخدم حزاماً قوياً بدءاً من الخلف (الخطاطيف) على ظهر التلفزيون وصولاً إلى أي وتد أو عمود بالحائط أو للربط بأي هيكل آخر ثابت. وتأكد من إحكام ربط الحزام ومن توازيه مع الأرضية.

2. لا تضع المنتج مطلقاً في مكان غير ثابت مثل وضعه على طاولة مهترزة أو على مكان مائل أو عرضة للاهتزاز.

• استخدم فقط الخزانات أو الحوامل التي توصي بها الشركة المصنعة للشاشة.

• استخدم فقط الأثاث الذي يمكن أن يدعم المنتج بأمان.

• تأكد من عدم وجود شاشة على حافة الأثاث الداعم.

• لا تضع شاشة مطلقاً على أثاث مرتفع (على سبيل المثال الخزانات أو خزانات الكتب) دون تثبيت كلاً من الأثاث والمنتج بدعم مناسبة.

• لا تضع المنتج مطلقاً على قطعة قماش أو أي مواد أخرى بين المنتج والأثاث الداعم.

• ربما تتعرض الشاشة للسقوط، الذي ربما يتسبب في وقوع إصابة أو ضرر.

3. لا تقف مطلقاً على شاشة أو تتسلق عليها.

• أعلم الأطفال بأخطار التسلق على الأثاث للوصول إلى المنتج أو إلى مفاتيح التحكم فيه.

• توخي الحذر الشديد في المنزل عند وجود أطفال لمنعهم من التسلق على الشاشة. فوراً يتحرك التلفزيون أو يسقط أو ينكسر أو يتسبب في إلحاق ضرر أو إصابة.

4. قم دوماً بتوصيل قابس الطاقة بمصدر تيار كهربائي مناسب بجهد 100-240 فولت، تيار متردد 50/60 هرتز.

لا تستخدم مطلقاً المنتج خارج نطاق الجهد المحدد. فقد يتسبب ذلك في حدوث حريق أو التعرض لصدمة كهربية.

نبذة عن المصهر

المصهر المركب في هذا القابس والمؤلف من نوع أرضي مزود بثلاثة سنون قد تم اعتماده من ASTA أو BSI إلى BS1362. يجب استبداله بمصهر آخر من نوع معتمد ومصنّف بشكل صحيح، كما يجب إعادة تركيب غطاء المصهر.

نبذة عن الاستخدام

• تأكد من إدخال القوابس بإحكام عند إدخال سلك طاقة التيار المتردد في طرف المنتج وطرف مصدر التيار الكهربائي بالحائط.

• تأكد من الإمساك بالقابس، عند إخراج سلك طاقة التيار المتردد من مصدر التيار الكهربائي.

• لا تستخدم مطلقاً أي سلك بخلاف سلك طاقة التيار المتردد المرفق ولا تستخدم مطلقاً سلك الطاقة المرفق لأي أغراض أخرى.

5. لا تدخل مطلقاً قابس الطاقة أو تزيله بيد مبتلة.

لأن عدم الالتزام بذلك ربما يتسبب في التعرض لصدمة كهربية.

6. لا تسد الشقوق والفتحات في الخزانة أو تغطيتها مطلقاً.

• لا تضع المنتج مطلقاً بحيث يكون وجهه لأعلى أو على جانبه.

• لا تضع شاشة مطلقاً في خزانة أو خزانة كتب أو في أي مكان آخر مماثل تنتقصه التهوية الجيدة.

• لا تضع مطلقاً أية جريدة أو غطاء طاولة أو ستارة على شاشة.

• عند تركيب المنتج على الحائط، حافظ دوماً على بقاء المنتج بعيداً عن الحائط لمسافة 10 سم على الأقل.

• لا تضع المنتج مطلقاً على سطح ناعم غير مستقر مثل السجاد أو الوسادات.

• سوف يتعرض الجزء الداخلي من الشاشة للسخونة الزائدة في حالة تغطية فتحات التهوية أو إعاقتها أو انسدادها مما قد يتسبب في نشوب حريق.

7. لا تضع المنتج مطلقاً بالقرب من سخان أو في ضوء الشمس المباشر.

• ربما يتعرض سطح الخزانة أو سلك الطاقة للذوبان مما قد يؤدي إلى نشوب حريق أو التعرض لصدمة كهربية.

8. لا تضع مطلقاً المنتج في مكان معرض لمستويات عالية من الرطوبة، مثل الحمام أو بالقرب من آلة ترطيب.

• فقد يتسبب ذلك في نشوب حريق أو التعرض لصدمة كهربية.

9. لا تضع المنتج مطلقاً بالقرب من موقد كي لا يتعرض لأي زيت أو دخان أو بخار، ولا تضعه في مكان توجد به كمية كبيرة من الأتربة.

• فقد يتسبب ذلك في نشوب حريق أو التعرض لصدمة كهربية.

10. احتياطات عند نقل شاشة.

• عند نقل جهاز العرض، تأكد من إزالة القابس من مصدر التيار الكهربائي في الحائط وافصل كبل الهوائي وكبلات الصوت/الفيديو وأي روابط ثابتة وبراعي التركيب. فربما ينشب حريق أو تحدث صدمة كهربية إذا تعرض سلك الطاقة للنفث.

• عند حمل المنتج، هناك حاجة لوجود شخصين على الأقل. وتأكد من حمله بحيث يكون في وضع عمودي.

• لا تحمل المنتج مطلقاً مع توجيه الشاشة لأعلى أو لأسفل.

11. احتياطات عند تركيب الهوائي الخارجي.

• يجب عدم وضع نظام الهوائي الخارجي بالقرب من خطوط الطاقة العلوية أو المصابيح الكهربائية أو دوائر الطاقة الأخرى.

• لأنه في حالة تعرض الهوائي للسقوط فربما يتسبب ذلك في التعرض لإصابة أو لصدمة كهربية.

الاستخدام

1. لا تضع مطلقاً الأجسام الساخنة أو مصادر اللهب المكشوفة مثل الشمع المضيئ أو المصابيح الليلية على التلفزيون أو بالقرب منه.

• يمكن لدرجات الحرارة المرتفعة إذابة البلاستيك مما قد يؤدي إلى نشوب حريق.

2. لا تعرّض الجهاز لقطرات أو رذاذ السوائل ويجب عدم وضع أي أجسام بها سوائل مثل أنية الزهور على الجهاز.

• ربما يؤدي انسكاب أي سوائل داخل التلفزيون أو دخول أشياء صغيرة فيه إلى نشوب حريق أو التعرض لصدمة كهربية.

• في حالة سقوط أجسام صغيرة داخل التلفزيون، أوقف تشغيل التلفزيون وافصل قابس الطاقة عن مصدر التيار الكهربائي على الفور واتصل بفني الخدمة.

3. لا تدخل مطلقاً الأجسام (المعدنية أو الورقية) داخل التلفزيون أو تسكب الماء فيه عبر فتحات التهوية والفتحات الأخرى.

• قد تتسبب هذه الأشياء في نشوب حريق أو التعرض لصدمة كهربية. وفي حالة دخول هذه الأجسام إلى التلفزيون، أوقف تشغيل التلفزيون وافصل قابس الطاقة عن مصدر التيار الكهربائي على الفور واتصل بفني الخدمة. واحرص

مرحبا بك في توشيبا

17.....	الإشعارات
17.....	استخدام الترقية
18.....	وظائف ذكية
18.....	Anyview Cast
18.....	Anyview Stream
18.....	التعرف على الشاشة الرئيسية
19.....	تشغيل محتويات الوسائط

- نشكرك على شراء تليفزيون LED هذا من توشيبا. وسوف يساعدك هذا الدليل على استخدام الميزات المتوفرة في التليفزيون الجديد.
- تعتمد التعليمات الواردة في هذا الدليل على استخدام وحدة التحكم عن بعد.
- الرجاء قراءة كل تعليمات السلامة والتشغيل في هذا الدليل بعناية، واحتفظ بهذا الدليل للرجوع إليه مستقبلاً.
- تليفزيون LED عبارة عن لوحة LCD مجهزة بإضاءة خلفية LED.

20.....	استكشاف الأخطاء وإصلاحها
20.....	التشخيص الذاتي
20.....	مشكلة في الصورة
20.....	مشكلة في الصوت
20.....	مشكلة في الصورة والصوت
21.....	مشكلة في الإنترنت
21.....	وظيفة التسجيل/التحكم الزمني لا تعمل
21.....	لا يتم تشغيل ملفاتى
21.....	مشكلات أخرى
22.....	المواصفات
24.....	معلومات الترخيص

المحتوى

1.....	المحتوى
2.....	احتياطات السلامة الهامة
5.....	لتبدأ
5.....	قائمة الملحقات
5.....	تركيب الحامل أو حامل التثبيت على الحائط
5.....	منظر أمامي للتليفزيون
6.....	منظر خلفي للتليفزيون
7.....	أطراف التوصيل
8.....	إيثرنت
8.....	لاسلكي
8.....	استخدام HDMI و CEC
8.....	التوصيل باستخدام كابل HDMI (ARC)
9.....	التوصيل باستخدام كابل HDMI
9.....	الواجهة المشتركة
9.....	التوصيل باستخدام كابل USB
10.....	وحدة التحكم عن بعد
10.....	أزرار وحدة التحكم عن بعد
11.....	تركيب البطاريات في وحدة التحكم عن بعد
11.....	نطاق تشغيل وحدة التحكم عن بعد
12.....	التشغيل العام
12.....	تشغيل التليفزيون لأول مرة
12.....	مسح قناة
12.....	تحرير القنوات
12.....	قائمة القنوات
13.....	المفضلة
13.....	دليل
14.....	PVR
14.....	قائمة التسجيل
14.....	التحكم الزمني
15.....	ضبط جودة الصورة
16.....	ضبط جودة الصوت
17.....	استخدام تعيين الوقت
17.....	استخدام المؤقت

إخلاء المسؤولية:

الصور الواردة في هذه الوثيقة مخصصة لأغراض توضيحية فقط وربما تختلف عن المنتج الفعلي.

التصاميم والمواصفات عرضة للتغيير دون إشعار.

TOSHIBA

دليل المالك

تلفزيون LED

HDMI[™]
HIGH-DEFINITION MULTIMEDIA INTERFACE

DOLBY AUDIO[™]

SMART

سلسلة 43U5865

سلسلة 50U5865

سلسلة 55U5865

سلسلة 65U5865

سجل المالك

سوف تجد رقم الموديل والرقم التسلسلي على الجزء الخلفي من جهاز التلفزيون سجل هذه الأرقام في المساحات المعروضة أدناه.
إرجع إليها عندما تتصل بوكيل توشيبا لديك فيما يخص هذا المنتج.

For EA Models
TOSHIBA EL ARABY VISUAL PRODUCTS
Kofor El Raml, Quesna Industrial City, 3rd Zone,
Quesna, Egypt

For EE/EV Models
TOSHIBA GULF FZE
TOSHIBA EL ARABY VISUAL & APPLIANCES
MARKETING COMPANY

رقم الموديل :

الرقم التسلسلي :

HTTEMJY29010